

Schlüter® - LIPROTEC

Bild-Preisliste LT 22

Deutschland – Österreich · Gültig ab 1. Januar 2022



Ab

01.08.2022

erhöhen sich unsere Preise
um 7,5%. Preisliste zum
Download auf

www.schlueter.de

2022



EINFACH INDIVIDUELL – Schlüter®-LIPROTEC

LED-Licht und Keramik – eine Kombination, die immer mehr Anhänger findet. Dank Schlüter-LIPROTEC ist es so einfach wie nie zuvor, individuelle Lichtkonzepte mit Belägen aus Keramik oder Naturstein zu verwirklichen. Denn mit den Serien Schlüter-LIPROTEC-EASY und Schlüter-LIPROTEC-PRO bieten wir Systeme an, die auf die Vorkenntnisse des Verarbeiters abgestimmt sind.

Während die EASY-Serie als Plug & Play-System geringe Fachkenntnis in der Lichtinstallation voraussetzt, richtet sich die PRO-Serie eher an Fliesenprofis ohne Berührungängste in Sachen Verkabelung und Lichtinstallation. Unter Schlüter-LIPROTEC-PLAN finden sich schließlich alle Informationen, die professionelle (Licht-) Planer benötigen, um Akzentbeleuchtungen mit LIPROTEC zu entwerfen und umzusetzen.

EASY

Die individuelle Lichtinstallation leicht gemacht – komfortable Stecksysteme und einfache Montage machen die Plug & Play-Serie zu einem Alleskönner, auch wenn man kein Fachmann ist.

- Komfortable Stecksysteme
- Einfache Montage
- Sofort einsatzbereit
- Große Auswahl
- Netzteile bis 100 W



FÜR IHRE LICHTPLANUNG

Lichttechnische Daten für LIPROTEC-EASY
jetzt auf www.lumsearch.com – Keyword: „Fliese“

LUMsearch

PLAN

Unter der Rubrik PLAN finden Planer, Architekten, Lichtexperten und Verarbeiter alle technischen Informationen auf einen Blick. Mit diesem Fachwissen sind der Lichtinstallation mit Schlüter-LIPROTEC keine Grenzen gesetzt.



PRO

Beleuchtung für Profis – mit der PRO-Serie von Schlüter-LIPROTEC verwandeln Sie jeden Raum in eine Lichthöhle.

- Individuelle Lichtinstallationen
- Vielfach kombinierbare Produkte
- Unendliche Möglichkeiten
- Die Serie für Profis

- Technische Details
- Kompakte Produktübersicht
- Materialien und Oberflächen
- Planungshilfen



SO VIELSEITIG WIE DAS LICHT

Begeistern Sie Ihre Kunden, gestalten Sie Lebensräume ganz nach Ihren individuellen Vorstellungen und tauchen Sie ein in die bunte Vielfalt des Lichts. Für die unterschiedlichen Anwendungen auf dieser Seite finden Sie in nebenstehender Tabelle die Lösungen wahlweise als EASY (Plug & Play-Sets) oder PRO (individuell konfigurierbar) in dieser Preisliste.

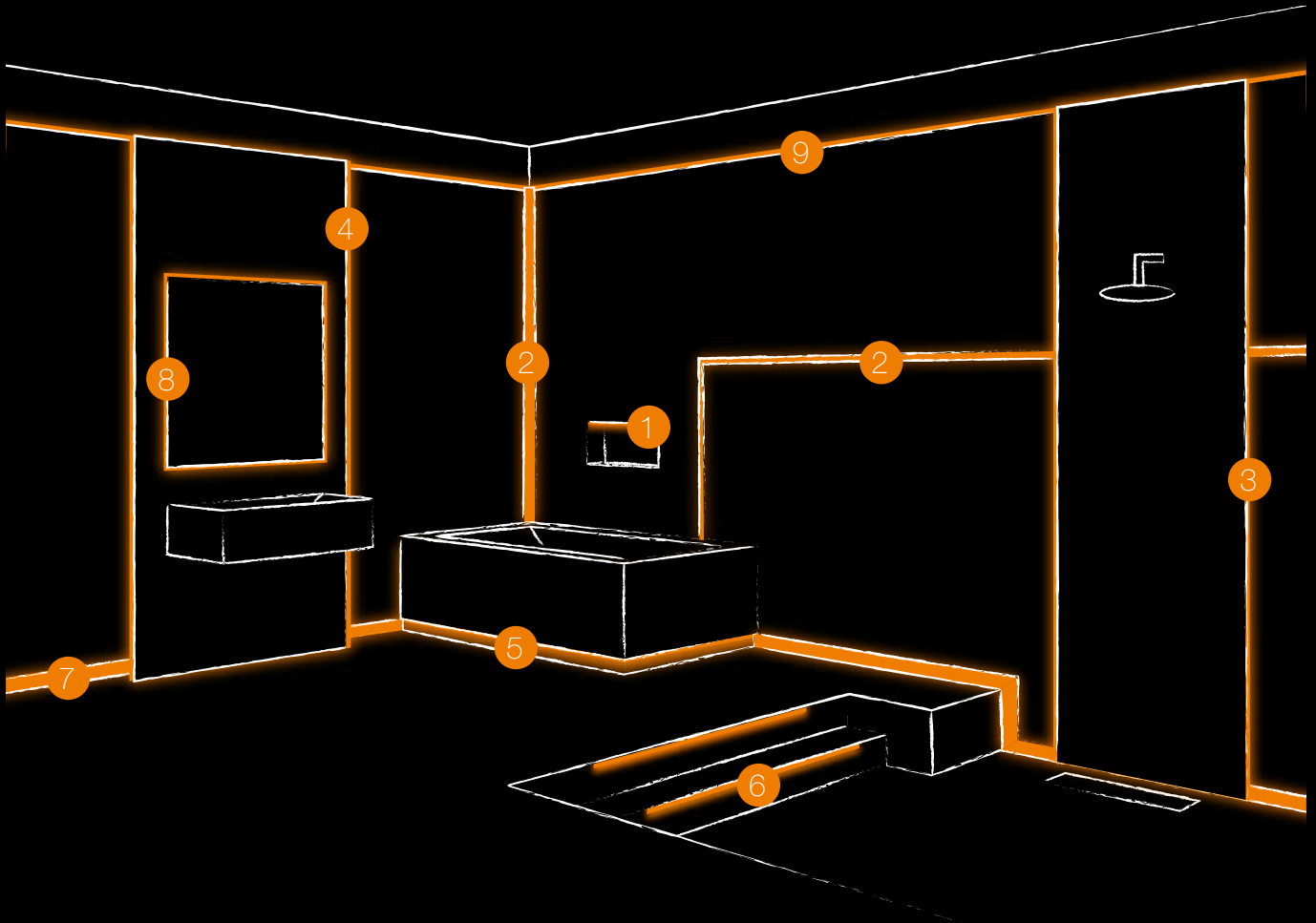

Technische Informationen und Eigenschaften finden Sie im Bereich „PLAN“ ab Seite 76.



		EASY Seite	PRO Seite
1	NISCHE		
	NLT – Nische mit LED-Beleuchtung farbig + weiß	SET	8
	NLT-BR – Nische mit LED-Beleuchtung farbig + weiß, inkl. Steuerung	SET	10
2	LICHTLINIE		
	LLPM – LED-Modul farbig + weiß Lichtlinie mit Befestigungsschenkel	MODUL	12
	LLP – LED-Modul farbig Lichtlinie	MODUL	14
	LLPE – LED-Modul farbig Lichtlinie Wandecke	MODUL	16
	LL – Lichtlinie, farbig + weiß		24
	LLE – Lichtlinie, farbig + weiß Ecke		28
3	DUSCHE		
	LLPM – LED-Modul farbig + weiß Lichtlinie mit Befestigungsschenkel	MODUL	12
	LLP – LED-Modul farbig Lichtlinie	MODUL	14
	LLPE – LED-Modul farbig Lichtlinie Wandecke	MODUL	16
	LL – Lichtlinie, farbig + weiß		24
	LLE – Lichtlinie, farbig + weiß Ecke		28
	WS – Wandscheibenbeleuchtung, farbig + weiß		32
	WSK – Wandscheibenbeleuchtung mit Kabelkanal, farbig + weiß	SET	36/60
	WSQ – Wandscheibenbeleuchtung mit QUADDEC-Abschluss, farbig + weiß		40
4	WANDSCHEIBE		
	WS – Wandscheibenbeleuchtung, farbig + weiß		32
	WSK – Wandscheibenbeleuchtung mit Kabelkanal, farbig + weiß	SET	32/60
	WSQ – Wandscheibenbeleuchtung mit QUADDEC-Abschluss, farbig + weiß		40
5	BADEWANNE		
	LLPM – LED-Modul farbig + weiß Lichtlinie mit Befestigungsschenkel	MODUL	12
	WS – Wandscheibenbeleuchtung, farbig + weiß		32
	WSK – Wandscheibenbeleuchtung mit Kabelkanal, farbig + weiß	SET	36/60
6	TREPPE		
PB – Treppenkantenbeleuchtung, weiß	SET	44/62	
7	FUSSLEISTE		
	DESIGNBASE-QD – Sockel-/Bordürenbeleuchtung, weiß		48
	VB – Voutenbeleuchtung, weiß		52
8	SPIEGEL		
	LLPM – LED-Modul farbig + weiß Lichtlinie mit Befestigungsschenkel	MODUL	12
	LLP – LED-Modul farbig Lichtlinie	MODUL	14
	D – Aufnahmeprofil für Spiegel, weiß	SET	56/64
	WS – Wandscheibenbeleuchtung, farbig + weiß		32
	WSK – Wandscheibenbeleuchtung mit Kabelkanal, farbig + weiß	SET	36/60
9	LICHTVOUTE		
	WS – Wandscheibenbeleuchtung, farbig + weiß		32
	WSK – Wandscheibenbeleuchtung mit Kabelkanal, farbig + weiß	SET	36/60
	VB – Voutenbeleuchtung, weiß		52



EASY

Schlüter-LIPROTEC-LLP/-LLPM/-LLPE sind LED-Module aus einem flexiblen, voll ummantelten LED-Schlauch mit homogener Lichtstreuung und einem Aufnahmeprofil aus Aluminium oder Edelstahl V4A. Die LED-Module sind wahlweise mit fixen Farbtemperaturen von 3000 K oder 4900 K im Weißlichtbereich oder im farbigen Lichtbereich RGB+W erhältlich. Letztere ermöglichen das Einstellen von mehr als 16 Millionen unterschiedlichen Farbtönen und Farbtemperaturen von 2500 K – 6500 K.

Das solide Trägerprofil ermöglicht den Einsatz in Bereichen, die erhöhten Umgebungseinflüssen ausgesetzt sind, dies ab einer Bauhöhe von 11 mm. Anwendungen an der Wand und an der Decke sowie zum Beispiel in der Dusche sind möglich. In weniger belasteten Innenbereichen können die LED-Module sogar im Fußbodenbereich verbaut werden. Für den geschützten Außenbereich und den Einsatz in Poollandschaften empfehlen wir den Einsatz unserer Schlüter-LIPROTEC-LLPM LED-Module mit Profilen aus gebürstetem Edelstahl V4A.

Die LED-Module sind in unterschiedlichen Längen als steckbare Plug & Play-Variante ausgelegt. Der LED-Schlauch lässt sich einfach an den markierten Schnittpunkten kürzen und über das beiliegende Endkappenset IP-konform verschließen. Die LED-Module können je nach Lichtausprägung in einer Anlage über Kabelverbindungen und Y-Weichen verbunden werden. Netzteile und die für das RGB+W-System notwendige Bluetooth-Steuerung sind ebenfalls als steckbare Plug & Play-Variante ausgeführt und erleichtern so die Montage. Weiteres Zubehör wie Kabelverbindungen, Verteiler und Hohlwanddosen mit Abdichtungsfunktion finden Sie in der Rubrik Zubehör.

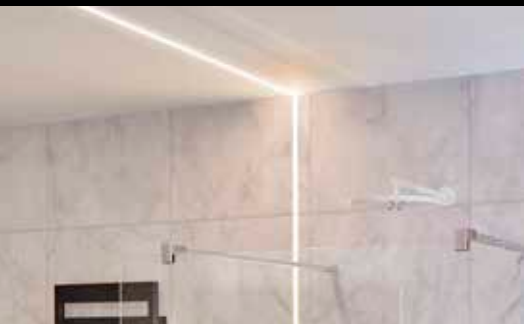

SETS

		Seite
NLT – Nische mit LED-Beleuchtung farbig + weiß	SET	8
NLT-BR – Nische mit LED-Beleuchtung farbig + weiß, inkl. Steuerung	SET	10
LLPM – LED-Modul farbig + weiß Lichtlinie mit Befestigungsschenkel	MODUL	12
LLP – LED-Modul farbig Lichtlinie	MODUL	14
LLPE – LED-Modul farbig Lichtlinie Wandecke	MODUL	16

STEUERUNG

Steuerung für weiße LED	18/19
Steuerung für farbige LED	18/19

ZUBEHÖR

Endkappe LED-Schlauch	20
Netzteile	20
Kabel / Verteiler	20/21
Adapter / Hohlwanddose / Werkzeug	21

LEGENDE

Erläuterungen zu den Eigenschaften / Einsatzbereichen	99
---	----

Technische Informationen und Eigenschaften finden Sie im Bereich „PLAN“ ab Seite 76.



MEHR ERFAHREN UNTER:

WWW.LIPROTEC.DE



Schlüter®-KERDI-BOARD-NLT



Schlüter-KERDI-BOARD-NLT sind vorgefertigte Nischen-Sets aus KERDI-BOARD mit LIPROTEC-LED-Technik in Plug & Play-Ausführung. Sie dienen zur Errichtung von beleuchteten Nischen und Ablageflächen für Wandbereiche aller Art. In Verbindung mit dem Schlüter-KERDI-Abdichtungssystem können diese Nischen als Verbundabdichtung ausgeführt werden. Die Nischen stehen in verschiedenen Abmessungen und Lichtfarben zur Verfügung. Die rechteckigen Nischen sind wahlweise mit Beleuchtung an der langen oder der schmalen Seite erhältlich. Das LED-Modul kann wahlweise an der Vorderkante, in der Mitte oder an der zu fließenden Rückwand positioniert werden. Zum Lieferumfang gehören alle zum Einbau benötigten Bauteile wie Kabelverbindung und Netzteil sowie die Dichtmanschette. Wir empfehlen zur Optimierung des Bedienkomforts den Einsatz eines bauseitigen Lichtschalters.

Eine separat zu bestellende Bluetooth-Steuerung für RGB+W-Beleuchtung finden Sie auf Seite 19.

(Produktdatenblatt 12.2)

ABMESSUNGEN DER NISCHEN

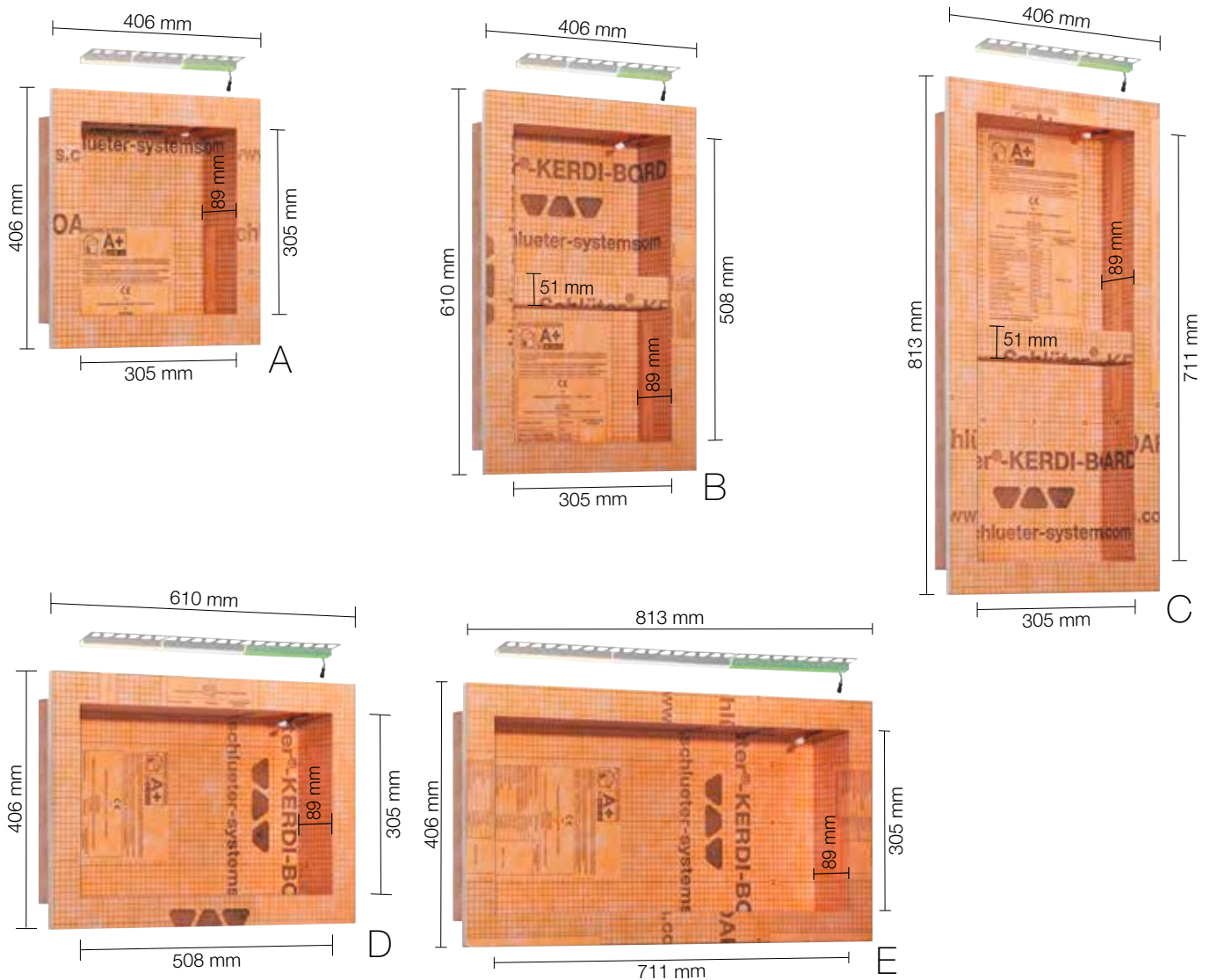

IM SET ENTHALTEN:



i
Bluetooth-Steuerung
separat erhältlich!

Erläuterungen zu den Symbolen finden Sie auf der Seite 99.



NISCHEN-SET MIT LED-BELEUCHTUNG

Schlüter®-KERDI-BOARD-NLT

Nischen-Set mit LED-Beleuchtung

	B x H x T (mm)	Lichtart	Art.-Nr.	€ / Set	PL (Set)
A	305 x 305 x 89	warmweiß	KB 12 NL TP1 AE 1	259,20	20
		neutralweiß	KB 12 NL TP1 AE 2	259,20	20
		RGB+weiß	KB 12 NL TP1 AE 9	291,60	20
B	305 x 508 x 89	warmweiß	KB 12 NL TP2 AE 1	291,60	20
		neutralweiß	KB 12 NL TP2 AE 2	291,60	20
		RGB+weiß	KB 12 NL TP2 AE 9	324,00	20
C	305 x 711 x 89	warmweiß	KB 12 NL TP3 AE 1	334,80	20
		neutralweiß	KB 12 NL TP3 AE 2	334,80	20
		RGB+weiß	KB 12 NL TP3 AE 9	367,20	20
D	508 x 305 x 89	warmweiß	KB 12 NL TP4 AE 1	318,60	20
		neutralweiß	KB 12 NL TP4 AE 2	318,60	20
		RGB+weiß	KB 12 NL TP4 AE 9	334,80	20
E	711 x 305 x 89	warmweiß	KB 12 NL TP5 AE 1	388,80	20
		neutralweiß	KB 12 NL TP5 AE 2	388,80	20
		RGB+weiß	KB 12 NL TP5 AE 9	405,00	20

Hinweis: Die Abmessungen beschreiben die lichten Innenmaße. Die erste Längenangabe ist die beleuchtete Länge.

ANWENDUNGSBEREICHE

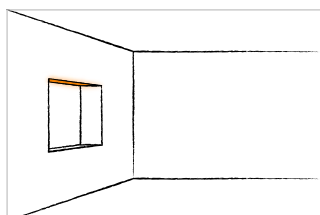

Schlüter-SHELF-N bietet passgenaue Ablagen für die Nischen-Sets A, B und C. Designvarianten und Materialqualitäten finden Sie in unserer Preisliste Schlüter®-PROFILE und -SYSTEME.

TECHNISCHE DATEN DER ENTHALTENEN LED-MODULE

NLT 9 (RGB+W)		NLT 1 (warmweiß)		NLT 2 (neutralweiß)	
Abmessungen LED (B x H)	17 x 14,5 mm	Abmessungen LED (B x H)	12 x 10,5 mm	Abmessungen LED (B x H)	12 x 10,5 mm
Nennleistung (W/St.)	siehe Tabelle Seite 78	Nennleistung (W/St.)	siehe Tabelle Seite 78	Nennleistung (W/St.)	siehe Tabelle Seite 78
Anzahl LED (St./m)	112	Anzahl LED (St./m)	280	Anzahl LED (St./m)	280
Farbtemperatur (Kelvin)	RGB+W (2700 K)	Farbtemperatur (Kelvin)	3000 K	Farbtemperatur (Kelvin)	4900 K
CRI	90	CRI	92	CRI	92
enthaltene Netzteil	230 V, 15 W	enthaltene Netzteil	230 V, 15 W	enthaltene Netzteil	230 V, 15 W
enthaltene Kabel	3 m	enthaltene Kabel	3 m	enthaltene Kabel	3 m



Schlüter®-KERDI-BOARD-NLT-BR **SET** **IP67**

Schlüter-KERDI-BOARD-NLT-BR sind vorgefertigte Nischen-Sets aus KERDI-BOARD mit LIPROTEC-LED-Technik RGB+W in Plug & Play-Ausführung und mit Bluetooth-/Funk-Receiver. Die verschiedenen Lichtfarben können wahlweise über die mitgelieferte Funk-Fernbedienung oder über geeignete bluetoothfähige Smartphones oder Tablets gewählt werden. Sie dienen zur Errichtung von beleuchteten Nischen und Ablageflächen für Wandbereiche aller Art. In Verbindung mit dem Schlüter-KERDI-Abdichtungssystem können diese Nischen als Verbundabdichtung ausgeführt werden.

Die Nischen stehen in verschiedenen Abmessungen zur Verfügung. Die rechteckigen Nischen sind wahlweise mit Beleuchtung an der langen oder der schmalen Seite erhältlich. Das RGB+W LED-Modul kann wahlweise an der Vorderkante, in der Mitte oder an der zu fliesenden Rückwand positioniert werden. Zum Lieferumfang gehören alle zum Einbau benötigten Bauteile wie Kabelverbindung, Receiver und Netzteil sowie die Dichtmanschette. Wir empfehlen zur Optimierung des Bedienkomforts den Einsatz eines bauseitigen Lichtschalters.

Eine ausführliche Beschreibung der Bluetooth-Steuerung für RGB+W-Beleuchtung finden Sie auf Seite 19.

(Produktdatenblatt 12.2)

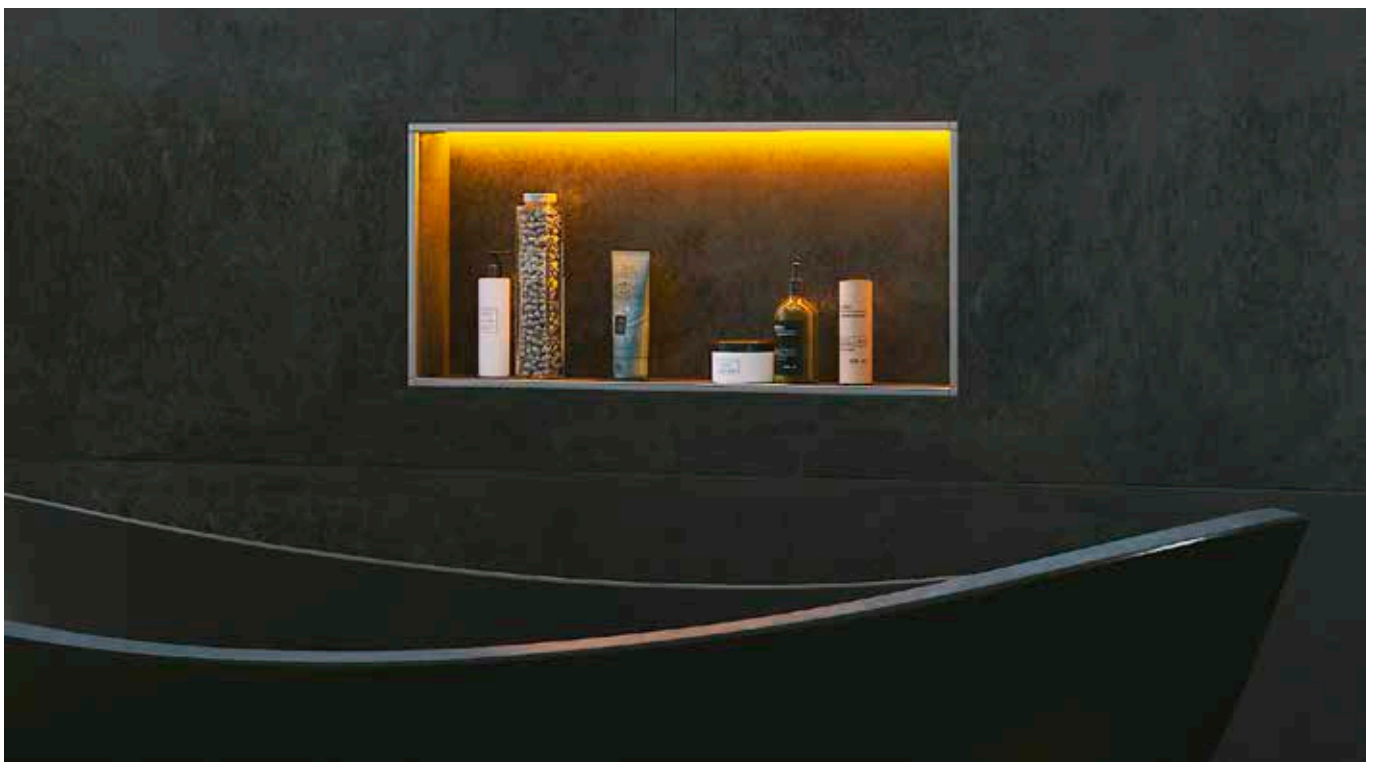

IM SET ENHALTEN:



Hinweis: Die unterschiedlichen Nischen-Varianten sehen Sie auf Seite 8.

i
Inklusive Bluetooth-Receiver
mit Funk-Fernbedienung

Erläuterungen zu den Symbolen finden Sie auf der Seite 99.



NISCHEN-SET MIT LED-BELEUCHTUNG UND STEUERUNG

Schlüter®-KERDI-BOARD-NLT-BR

Nischen-Set mit LED-Beleuchtung und Steuerung

	B x H x T (mm)	Lichtart	Art.-Nr.	€ / Set	PL (Set)
A	305 x 305 x 89	RGB+weiß	KB 12 NL TP1 AE 9 BR	480,60	20
B	305 x 508 x 89	RGB+weiß	KB 12 NL TP2 AE 9 BR	513,00	20
C	305 x 711 x 89	RGB+weiß	KB 12 NL TP3 AE 9 BR	556,20	20
D	508 x 305 x 89	RGB+weiß	KB 12 NL TP4 AE 9 BR	523,80	20
E	711 x 305 x 89	RGB+weiß	KB 12 NL TP5 AE 9 BR	594,00	20

Hinweis: Die Abmessungen beschreiben die lichten Innenmaße. Die erste Längenangabe ist die beleuchtete Länge.

TECHNISCHE DATEN DES ENTHALTENEN LED-MODULS

NLT 9 BR (RGB+W)

Abmessungen LED (B x H)	17 x 14,5 mm
Nennleistung (W/St.)	siehe Tabelle Seite 78
Anzahl LED (St./m)	112
Farbtemperatur (Kelvin)	RGB+W (2700 K)
CRI	90
enthaltenes Netzteil	230 V, 15 W
enthaltenes Kabel	3 m

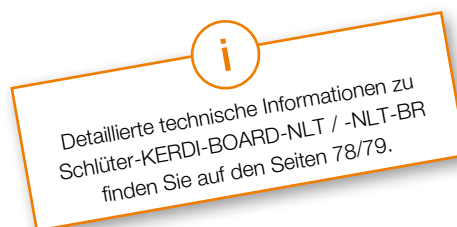

TECHNISCHE DATEN DER ENTHALTENEN BLUETOOTH-STEUERUNG

LT PEBR 4

Max. Reichweite	10 m
Eingangsspannung	24 V, DC
Max. Gesamtlast im System LIPROTEC	90 W
Max. Länge LED-Streifen	6 m
Schutzart	IP63
Umgebungstemperatur	-20 °C bis +50 °C

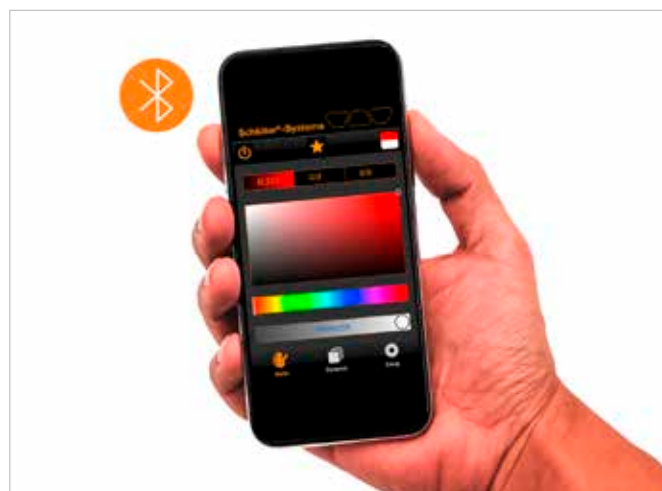
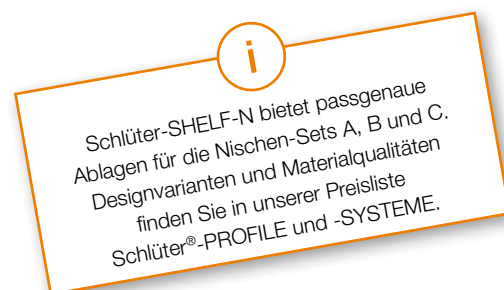

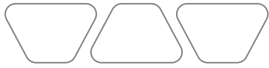

Schlüter®-LIPROTEC-LLPM



Schlüter-LIPROTEC-LLPM sind steckerfertige LED-Module aus einem flexiblen, voll ummantelten LED-Schlauch mit homogener Lichtstreuung und einem Aufnahmeprofil aus Aluminium oder Edelstahl V4A mit trapezgelochtem Befestigungsschenkel. Die LED-Module sind wahlweise mit fixen Farbtemperaturen von 3000 K oder 4900 K im Weißlichtbereich oder im farbigen Lichtbereich RGB+W erhältlich. Letztere ermöglichen das Einstellen von mehr als 16 Millionen unterschiedlichen Farbtönen und Farbtemperaturen von 2500 K – 6500 K. Das weiße LED-Modul ist in der Bauhöhe 11 mm erhältlich und erlaubt so einen flächenbündigen Einbau in Fliesendicke. (Produktdatenblatt 15.8)

LUMsearch

LED-MODUL WW / NW

Aluminium



LED-MODUL RGB+W

Aluminium



Edelstahl gebürstet (V4A)

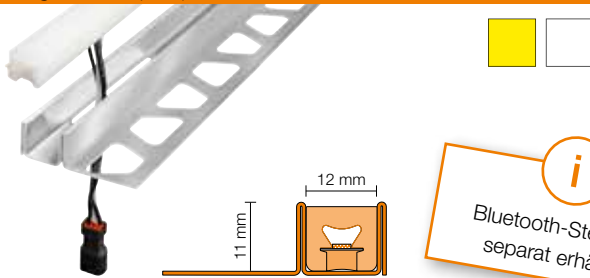

Edelstahl gebürstet (V4A)



Hinweis: Endkappe inkl. Dichtmittel zum Kürzen des LED-Schlauches im Lieferumfang enthalten. Bei der RGB+W-Variante steht der LED-Schlauch ca. 3 mm gegenüber dem Profil vor. Für den Einsatz am Boden in privat genutzten Bereichen eignen sich nur die LED-Module mit weißer Lichtfarbe.

TECHNISCHE DATEN DER ENTHALTENEN LED-MODULE

LLPM 9 (RGB+W)		LLPM 1 (warmweiß)		LLPM 2 (neutralweiß)	
Abmessungen LED (B x H)	17 x 14,5 mm	Abmessungen LED (B x H)	12 x 10,5 mm	Abmessungen LED (B x H)	12 x 10,5 mm
Nennleistung (W/m)	15	Nennleistung (W/m)	5	Nennleistung (W/m)	5
Anzahl LED (St./m)	112	Anzahl LED (St./m)	280	Anzahl LED (St./m)	280
Farbtemperatur (Kelvin)	RGB+W (2700 K)	Farbtemperatur (Kelvin)	3000 K	Farbtemperatur (Kelvin)	4900 K
CRI	90	CRI	92	CRI	92
Kürzbar alle 62,5 mm		Kürzbar alle 25 mm		Kürzbar alle 25 mm	

Max. Länge der aneinandergereihten LED-Module im LIPROTEC-EASY System: RGB+W = 6 m, weiß = 18 m

ENDKAPPE

Schlüter-LIPROTEC-LLPM/EK sind Endkappen für einen sauberen Abschluss der LED-Plug & Play-Sets. Sie sind als rechte und linke Ausführung einsetzbar. Der Haltesteg wird in den Fliesenkleber eingebettet.

Schlüter®-LIPROTEC-LLPM/EK

Endkappe Alu natur matt eloxiert

B (mm)	Art.-Nr.	€/ St.	P (St.)
12	EK/LLP 110 AE 12	4,75	50
15	EK/LLP 110 AE 15	4,75	50

Schlüter®-LIPROTEC-LLPM/EK

Endkappe Edelstahl gebürstet (V4A)

B (mm)	Art.-Nr.	€/ St.	P (St.)
12	EK/LLP 110 V4A 12	4,75	50
15	EK/LLP 110 V4A 15	4,75	50

Hinweis: B = 12 mm (LED-Modul weiß) / B = 15 mm (LED-Modul RGB+W)

Erläuterungen zu den Symbolen finden Sie auf der Seite 99.



LED-MODUL | LICHTLINIE MIT BEFESTIGUNGSSCHENKEL ALUMINIUM

Schlüter®-LIPROTEC-LLPM

LED-Modul Aluminium

Material	L (cm)	Lichtart	Art.-Nr.	€ / m	P (St.)
Aluminium	50	warmweiß	LLP 110 AE 1/50	172,80	10
		neutralweiß	LLP 110 AE 2/50	172,80	10
		RGB+weiß	LLP 110 AE 9/50	194,40	10
	100	warmweiß	LLP 110 AE 1/100	151,20	10
		neutralweiß	LLP 110 AE 2/100	151,20	10
		RGB+weiß	LLP 110 AE 9/100	172,80	10
	200	warmweiß	LLP 110 AE 1/200	124,20	10
		neutralweiß	LLP 110 AE 2/200	124,20	10
		RGB+weiß	LLP 110 AE 9/200	145,80	10
	250	warmweiß	LLP 110 AE 1	113,40	10
		neutralweiß	LLP 110 AE 2	113,40	10
		RGB+weiß	LLP 110 AE 9	135,00	10

Exakte Längen: 50,5 cm, 100,2 cm, 200 cm und 250 cm



LED-MODUL | LICHTLINIE MIT BEFESTIGUNGSSCHENKEL EDELSTAHL GEBÜRSTET

Schlüter®-LIPROTEC-LLPM

LED-Modul Edelstahl gebürstet

Material	L (cm)	Lichtart	Art.-Nr.	€ / m	P (St.)
Edelstahl (V4A)	50	warmweiß	LLP 110 V4A 1/50	194,25	10
		neutralweiß	LLP 110 V4A 2/50	194,25	10
		RGB+weiß	LLP 110 V4A 9/50	216,45	10
	100	warmweiß	LLP 110 V4A 1/100	172,05	10
		neutralweiß	LLP 110 V4A 2/100	172,05	10
		RGB+weiß	LLP 110 V4A 9/100	194,25	10
	200	warmweiß	LLP 110 V4A 1/200	144,30	10
		neutralweiß	LLP 110 V4A 2/200	144,30	10
		RGB+weiß	LLP 110 V4A 9/200	166,50	10
	250	warmweiß	LLP 110 V4A 1	133,20	10
		neutralweiß	LLP 110 V4A 2	133,20	10
		RGB+weiß	LLP 110 V4A 9	155,40	10

Exakte Längen: 50,5 cm, 100,2 cm, 200 cm und 250 cm

ANWENDUNGSBEREICHE

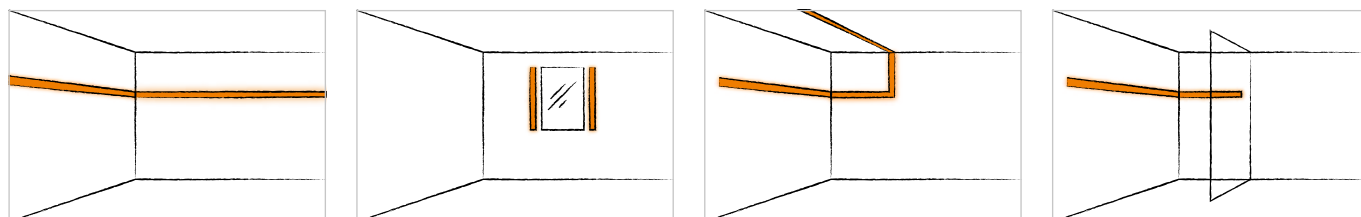



Schlüter®-LIPROTEC-LLP



Schlüter-LIPROTEC-LLP sind LED-Module aus einem flexiblen, voll ummantelten LED-Schlauch mit homogener Lichtstreuung und einem U-förmigen Aufnahmeprofil aus Aluminium. Mit den LED-Modulen können farbige Lichtstreifen im Lichtbereich RGB+W mit mehr als 16 Millionen unterschiedlichen Farbtönen und Farbtemperaturen von 2500 K – 6500 K erzeugt werden. Das Aufnahmeprofil ermöglicht einen flächenbündigen Einbau bei einer Bauhöhe von 17 mm.

(Produktdatenblatt 15.8)

LUMsearch

LED-MODUL RGB+W

Aluminium



i
Bluetooth-Steuerung
separat erhältlich!

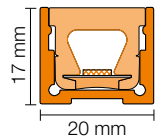

Hinweis: Endkappe inkl. Dichtmittel zum Kürzen des LED-Schlauches im Lieferumfang enthalten.

TECHNISCHE DATEN DER ENTHALTENEN LED-MODULE

LLP 9 (RGB+W)

Abmessungen LED (B x H)	17 x 14,5 mm
Nennleistung (W/m)	15
Anzahl LED (St./m)	112
Farbtemperatur (Kelvin)	RGB+W (2700 K)
CRI	90

Kürzbar alle 62,5 mm

Max. Länge der aneinandergereihten LED-Module im LIPROTEC-EASY System: 6 m

ENDKAPPE



Schlüter®-LIPROTEC-WS/EK

Endkappe Alu natur matt eloxiert,
indirekte Beleuchtung

H (mm)	Art.-Nr.	€ / St.	P (St.)
17	EK / LT WS AE 20	13,98	50

Erläuterungen zu den Symbolen finden Sie auf der Seite 99.



LED-MODUL | LICHTLINIE ALUMINIUM

Schlüter®-LIPROTEC-LLP

LED-Modul Aluminium

Material	L (cm)	Lichtart	Art.-Nr.	€ / m	P (St.)
Aluminium	50	RGB+weiß	LLP 2017 AE 9/50	226,80	10
	100	RGB+weiß	LLP 2017 AE 9/100	194,40	10
	200	RGB+weiß	LLP 2017 AE 9/200	162,00	10
	250	RGB+weiß	LLP 2017 AE 9	151,20	10

Exakte Längen: 50,5 cm, 100,2 cm, 200 cm und 250 cm

ANWENDUNGSBEREICHE

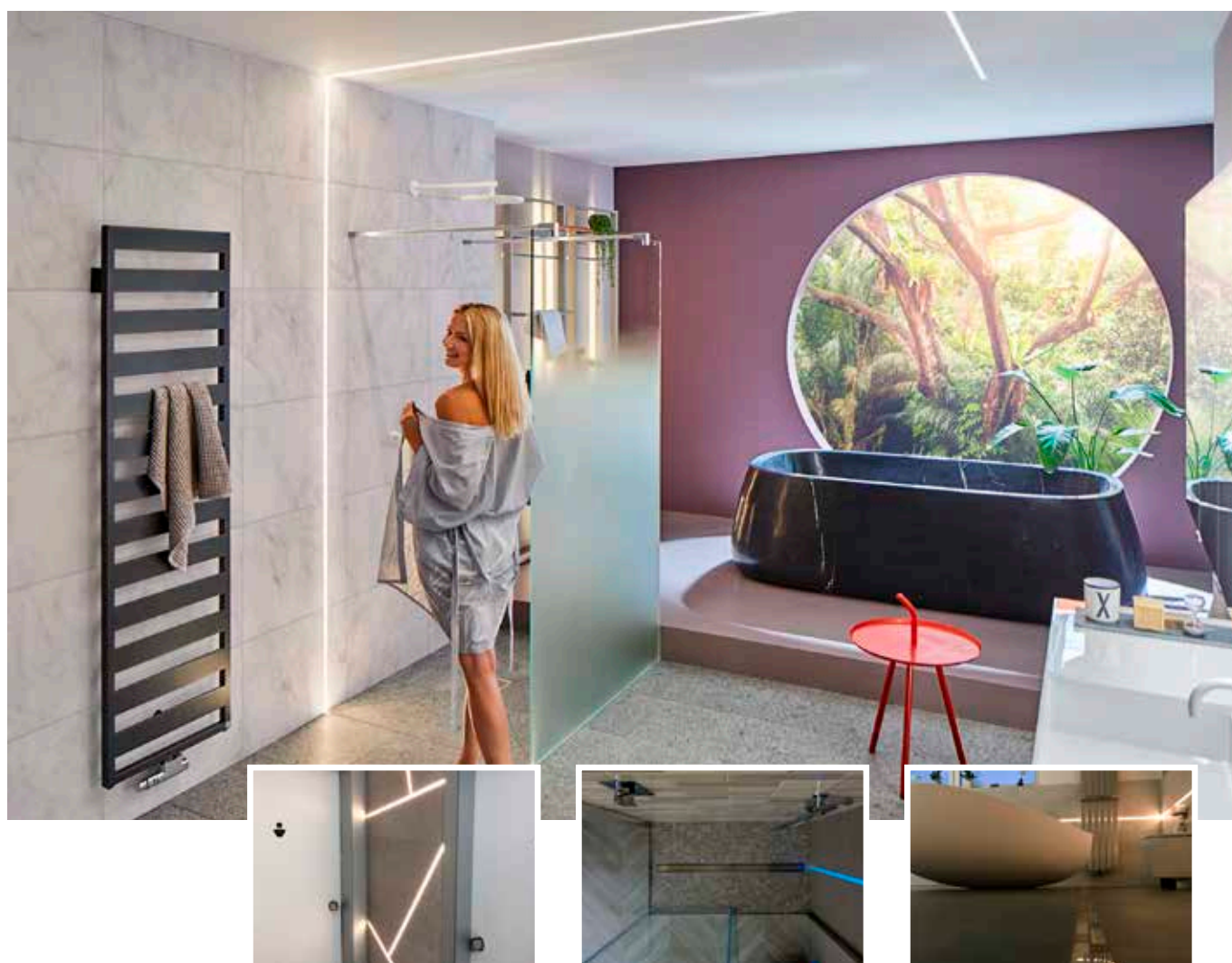
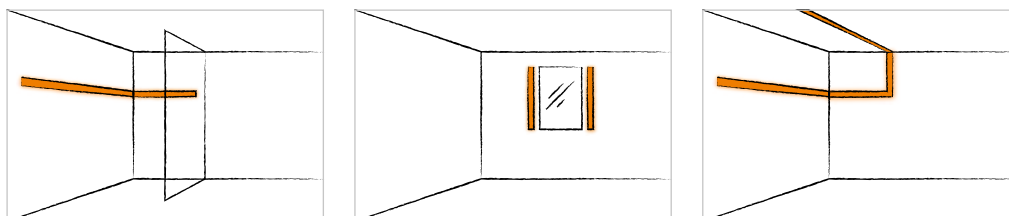

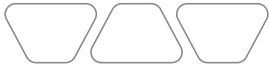

Schlüter®-LIPROTEC-LLPE



Schlüter-LIPROTEC-LLPE sind LED-Module aus einem flexiblen, voll ummantelten LED-Schlauch mit homogener Lichtstreuung und einem Aufnahmeprofil aus eloxiertem Aluminium. Das LED-Modul im farbigen Lichtbereich RGB+W ermöglicht das Einstellen von mehr als 16 Millionen unterschiedlichen Farbtönen und Farbtemperaturen von 2500 K – 6500 K. Mit dem LED-Modul kann eine Akzentbeleuchtung an Wandecken realisiert werden. Das betrifft sowohl Innen- als auch Außenecken, in der Dusche vorzugsweise in vertikaler Ausrichtung.
(Produktdatenblatt 15.8)

LUMsearch

LED-MODUL RGB+W

Aluminium

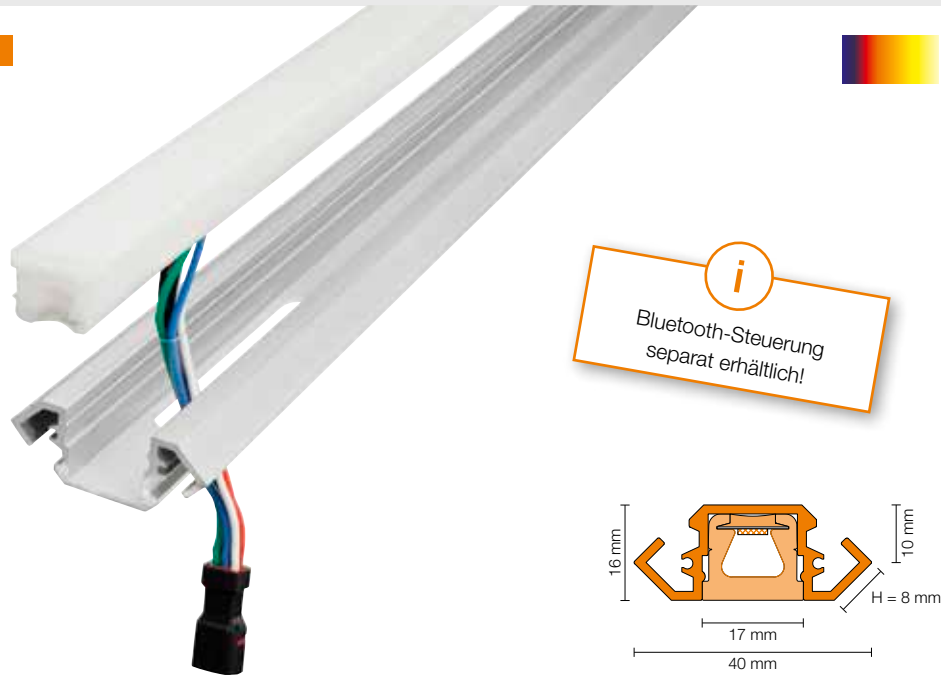

Hinweis: Endkappe inkl. Dichtmittel zum Kürzen des LED-Schlauches im Lieferumfang enthalten.

TECHNISCHE DATEN DER ENTHALTENEN LED-MODULE

LLPE 9 (RGB+W)

Abmessungen LED (B x H)	17 x 14,5 mm
Nennleistung (W/m)	15
Anzahl LED (St./m)	112
Farbtemperatur (Kelvin)	RGB+W (2700 K)
CRI	90

Kürzbar alle 62,5 mm

Max. Länge der aneinandergereihten LED-Module im LIPROTEC-EASY System: 6 m

ENDKAPPE



Schlüter®-LIPROTEC-LLE/EK

Endkappe Alu natur matt eloxiert

Art.-Nr.	€ / St.	P (St.)
EK / LT LLE / AE	12,57	50

Erläuterungen zu den Symbolen finden Sie auf der Seite 99.



LED-MODUL | LICHTLINIE | WANDECKE ALUMINIUM

Schlüter®-LIPROTEC-LLPE

LED-Modul Aluminium

Material	L (cm)	Lichtart	Art.-Nr.	€ / m	P (St.)
Aluminium	250	RGB+weiß	LL EP 4016 AE 9	156,60	10

ANWENDUNGSBEREICHE

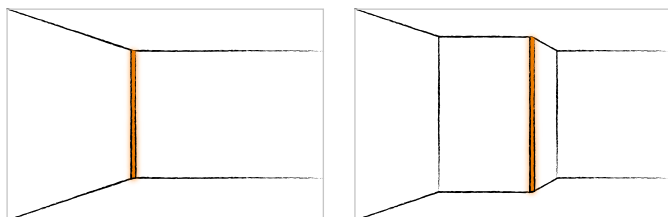



Zubehör

Durch das Plug & Play-System wird das Zusammenführen der einzelnen Komponenten erheblich vereinfacht. Die schematischen Darstellungen zeigen eine Auswahl von Kombinationsmöglichkeiten. Konfigurieren Sie Ihre Lichtlösung individuell in der gewünschten Lichtfarbe. Zu beachten sind die jeweiligen Systembegrenzungen.



LED-MODUL WW / NW

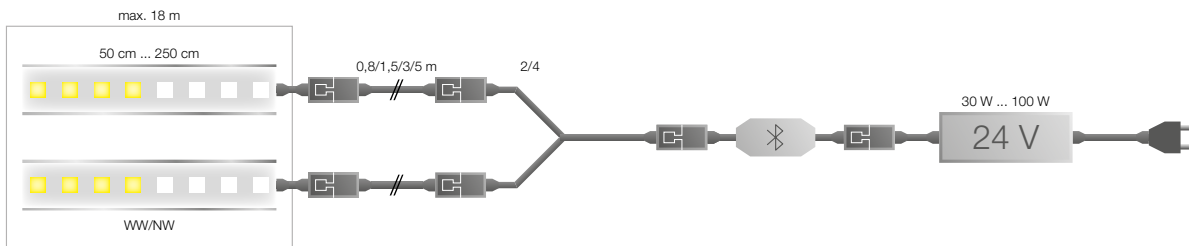
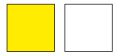
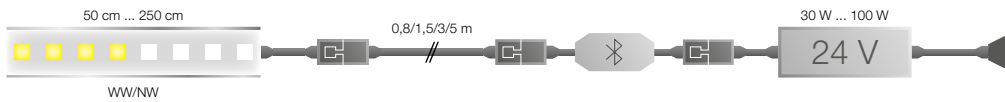

LED-MODUL RGB+W

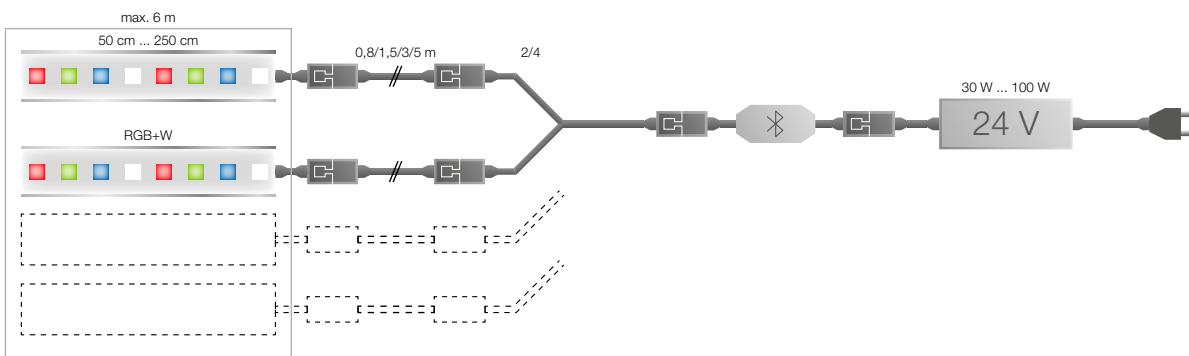

STEUERUNG FÜR WEISSE LED

Schlüter®-LIPROTEC-PEBR 1

Schlüter-LIPROTEC-PEBR 1 ist ein Bluetooth-/Funk-Receiver zur Steuerung von bis zu 18 m weißen LED-Modulen über die mitgelieferte Funk-Fernbedienung oder über geeignete bluetoothfähige Smartphones oder Tablets. Die Bedienung des Receivers per Bluetooth erfolgt durch die App Schlüter-LED-Color-Control, die sowohl für Android- als auch für iOS-Geräte erhältlich ist und kostenlos heruntergeladen werden kann. Unterschiedlich gedimmte Lichtstärken lassen sich über die App-Software als Favoriten speichern und über ein mobiles Endgerät und die mitgelieferte Fernbedienung steuern. Es können bis zu zwei Endgeräte zeitgleich mit dem Receiver gekoppelt werden. Die sehr geringen Abmessungen des Receivers ermöglichen einen platzsparenden Einbau.

Wir empfehlen zur Optimierung des Bedienkomforts den Einsatz eines bauseitigen Lichtschalters.



Schlüter®-LIPROTEC-PEBR 1

Bluetooth-Receiver inkl. Fernbedienung

Art.-Nr.	€ / St.	P (St.)
LT PEBR 1	186,30	10

STEUERUNG FÜR FARBIGE LED

Schlüter®-LIPROTEC-PEBR 4

Schlüter-LIPROTEC-PEBR 4 ist ein Plug & Play-fähiger Bluetooth-/Funk-Empfänger zur Steuerung von bis zu 6 m RGB+W LED-Modulen über die mitgelieferte Funk-Fernbedienung oder über geeignete bluetoothfähige Smartphones oder Tablets. Die Bedienung des Empfängers per Bluetooth erfolgt durch die App Schlüter-LED-Color-Control, die sowohl für Android- als auch für iOS-Geräte erhältlich ist und kostenlos heruntergeladen werden kann. Es können bis zu zwei Endgeräte zeitgleich mit dem Receiver gekoppelt werden. In Verbindung mit den RGB+W LED-Modulen sind mehr als 16 Mio. Farben und Weißtöne in variablen Farbtemperaturen einstellbar. Eine Vorauswahl an weißen und farbigen Lichttönen ist möglich, diese können als Favoriten in der App hinterlegt werden. 42 verschiedene Farbverläufe sind vorprogrammiert und können in variablen Geschwindigkeiten abgespielt werden. Die sehr geringen Abmessungen des Bluetooth-Receivers ermöglichen einen platzsparenden Einbau.

Wir empfehlen zur Optimierung des Bedienkomforts den Einsatz eines bauseitigen Lichtschalters.



Schlüter®-LIPROTEC-PEBR 4

Bluetooth-Receiver inkl. Fernbedienung

Art.-Nr.	€ / St.	P (St.)
LT PEBR 4	189,00	10

TECHNISCHE DATEN DER ENTHALTENEN BLUETOOTH-STEUERUNG

LT PEBR 1		LT PEBR 4	
Max. Reichweite	10 m	Max. Reichweite	10 m
Eingangsspannung	24 V, DC	Eingangsspannung	24 V, DC
Max. Gesamtlast im System LIPROTEC	90 W	Max. Gesamtlast im System LIPROTEC	90 W
Max. Länge LED-Streifen	18 m	Max. Länge LED-Streifen	6 m
Schutzart	IP63	Schutzart	IP63
Umgebungstemperatur	-20 °C bis +50 °C	Umgebungstemperatur	-20 °C bis +50 °C





ENDKAPPE LED-SCHLAUCH

Schlüter®-LIPROTEC-PES

Schlüter®-LIPROTEC-PES

Ersatz-Endkappen für LT-EASY LED-Schläuche

H (mm)	Art.-Nr.	€ / Set	P (Set)
12	EK / LT PES 1	4,54	10
15	EK / LT PES 9	5,08	10

Das Set enthält zwei Endkappen inkl. Dichtkleber.



NETZTEIL

Schlüter®-LIPROTEC-PEKE

Die Netzteile konvertieren die anliegende Netzspannung auf die für LED-Streifen benötigten 24 V. Sie sind einbaufreundlich und in verschiedenen Stärken von 30–100 W für LED-Streifen bis zu Längen von 6/18 lfm erhältlich. Sie verfügen über ein Anschlusskabel mit Eurostecker sowie Plug & Play-Verbinder für das Schlüter-LIPROTEC-EASY-System.

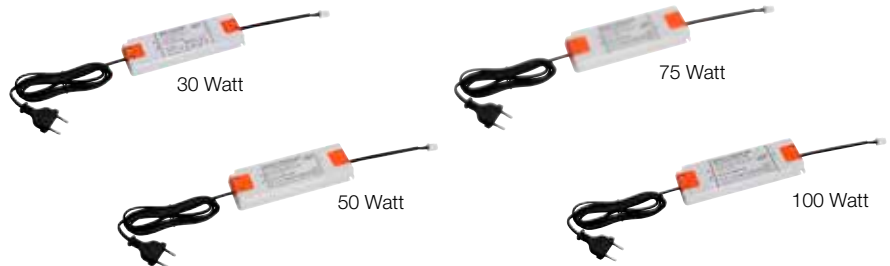

Schlüter®-LIPROTEC-PEKE

Netzteil 24 V DC mit Eurostecker und Verbinder

Watt	Max. Watt*	Art.-Nr.	€ / St.	P (St.)
30	27	LT PEKE 24V 30W	73,44	10
50	45	LT PEKE 24V 50W	90,72	10
75	67,5	LT PEKE 24V 75W	118,80	10
100	90	LT PEKE 24V 100W	166,32	10

* Bei der Auswahl des Netzteils ist eine Sicherheitsreserve zu berücksichtigen (siehe maximale Belastung des jeweiligen Netzteils).

Hinweis: Die Abmessungen der Netzteile finden Sie auf Seite 71.

NIEDERVOLT-KABEL

Schlüter®-LIPROTEC-PZK

Schlüter-LIPROTEC-PZK ist ein Plug & Play-Kabel in unterschiedlichen Längen für die Verbindung zwischen Netzteil oder Bluetooth-Receiver und dem Plug & Play-LED-Modul.

Schlüter®-LIPROTEC-PZK

Niedervolt-Kabel

L (cm)	Art.-Nr.	€ / St.	P (St.)
80	LT PZK / 80	17,82	10
150	LT PZK / 150	19,28	10
300	LT PZK 3M	22,68	10
500	LT PZK 5M	27,00	10



Hinweis:

Die max. zusammengeführten Kabellängen sollen 10 m nicht überschreiten.

NIEDERVOLT-VERTEILER

Schlüter®-LIPROTEC-PZV

Schlüter-LIPROTEC-PZV ist ein Plug & Play-Verteiler zum Anschluss von 2 bzw. 4 weiteren Plug & Play-LED-Modulen an eine Installation.

Schlüter®-LIPROTEC-PZV

Niedervolt-Verteiler

Abschlüsse	Art.-Nr.	€ / St.	P (St.)
2	LT PZV 2	22,14	10
4	LT PZV 4	33,48	10

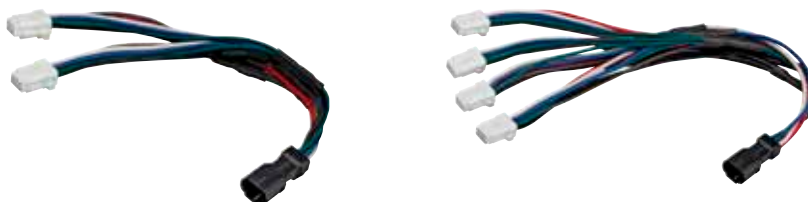

NIEDERVOLT-ADAPTER

Schlüter®-LIPROTEC-PZA

Schlüter-LIPROTEC-PZA ist ein Adapterkabel zur Verbindung von Schlüter-LIPROTEC-EASY Plug & Play-Komponenten und Schlüter-LIPROTEC-PRO Komponenten. Der Adapter kann auch dazu genutzt werden, LED-Module in eine übliche Elektroinstallation zu integrieren. Diese Anbindung ist ausschließlich durch eine Elektrofachkraft durchzuführen. Die auf Seite 95 schematisch dargestellten Anklemmöglichkeiten sind zu beachten.

Schlüter®-LIPROTEC-PZA

Niedervolt-Adapterkabel

L (cm)	Art.-Nr.	€ / St.	P (St.)
100	LT PZA / 100	17,93	10



NIEDERVOLT-HOHLWANDDOSE

Schlüter®-LIPROTEC-PZH

Schlüter-LIPROTEC-PZH ist eine Hohlwand-Verbinderdose mit angebrachter Schlüter-KERDI-Abdichtungsmanschette zum Einsatz bei Abdichtungen im Verbund mit Fliesenbelägen (zum Beispiel in Duschbereichen). Sie bildet einen Hohlraum für Steckverbindungen, um die Plug & Play-LED-Module reversibel auszuführen und wird mit geeignetem Fliesenkleber oder mit Schlüter-KERDI-COLL-L befestigt.

Schlüter®-LIPROTEC-PZH

Niedervolt-Hohlwanddose

B x H x T (mm)	Art.-Nr.	€ / Set	P (Set)
235 x 140 x 19	LT PZ HD 25	23,76	10

Hinweis: Zugentlastung im Lieferumfang enthalten.

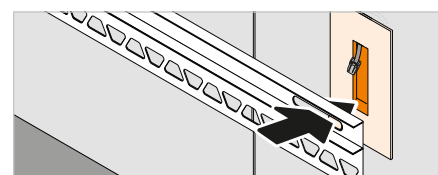
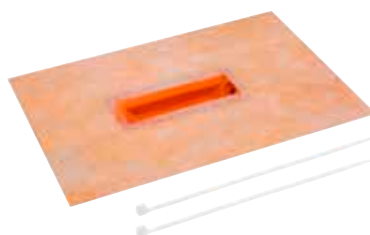

WERKZEUG

Schlüter®-PROCUT-PSF

Schlüter-PROCUT-PSF ist eine Spezialschere für das genaue Ablängen der LED-Schläuche. Um eine IP-konforme Dichtigkeit beim Ablängen des LED-Streifens zu erhalten, ist der LED-Schlauch in einem 45° Winkel zu schneiden und mit der im Set enthaltenen Endkappe und Dichtkleber zu verschließen.

Schlüter®-PROCUT-PSF

Profilschere Fugensteg

Art.-Nr.	€ / St.	P (St.)
PSF	64,80	10





PRO

Mit den Plug & Play-Sets aus dem Bereich „EASY“ können Sie eine Vielzahl von individuellen Lichtinstallationen mit Keramik und Naturstein herstellen. Aber Schlüter-LIPROTEC bietet noch viel mehr. Auf den folgenden Seiten finden Sie im „PRO“-Bereich die Möglichkeit, für individuelle Projekte Profile, LED-Streifen, Streuscheiben, Steuerungstechnik und Zubehör zu kombinieren.

Die Orientierungshilfe, welches Profil für welche Anwendung geeignet ist, finden Sie auf den Seiten 4 und 5.

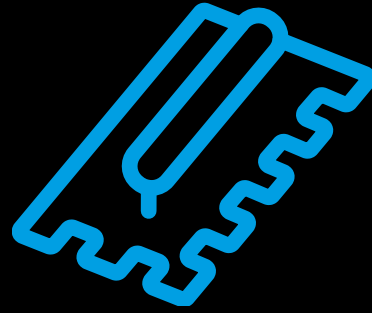

PROFILE

	Seite
LL – Lichtlinie, farbig + weiß	24
LLE – Lichtlinie, farbig + weiß Ecke	28
WS – Wandscheibenbeleuchtung, farbig + weiß	32
WSK – Wandscheibenbeleuchtung mit Kabelkanal, farbig + weiß	SET 36/60
WSQ – Wandscheibenbeleuchtung mit QUADEC-Abschluss, farbig + weiß	40
PB – Treppenkantenbeleuchtung, weiß	SET 44/62
DESIGNBASE-QD – Sockel-/Bordürenbeleuchtung, weiß	48
VB – Voutenbeleuchtung, weiß	52
D – Aufnahmeprofil für Spiegel, weiß	SET 56/64

STEUERUNG

Steuerung für farbige LED	69
Steuerung für weiße LED	69
Funksteuerung für weiße LED	70
Funksteuerung Master & Slave für weiße LED	72

ZUBEHÖR

Netzteile	71
Installationsmaterial	74/75
Werkzeug	75

LEGENDE

Erläuterungen zu den Eigenschaften / Einsatzbereichen	99
---	----



MEHR ERFAHREN UNTER:
WWW.LIPROTEC.DE



Schlüter®-LIPROTEC-LL

Mit Schlüter-LIPROTEC-LL können Sie eine Vielzahl von individuellen linearen Akzentbeleuchtungen erstellen. Durch den schnörkellosen U-förmigen Querschnitt eignet sich Schlüter-LIPROTEC-LL für die unterschiedlichsten Einbausituationen in Neubau und Renovierung.

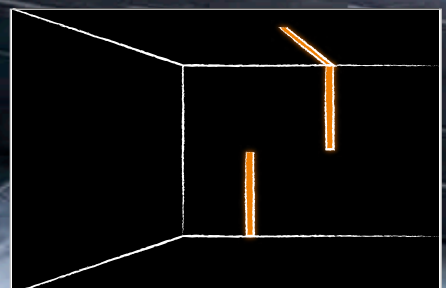
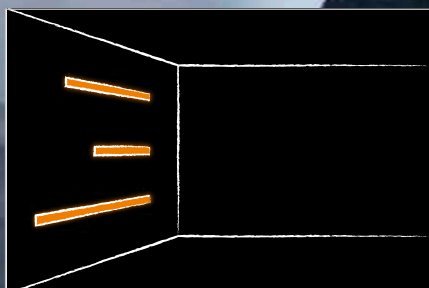
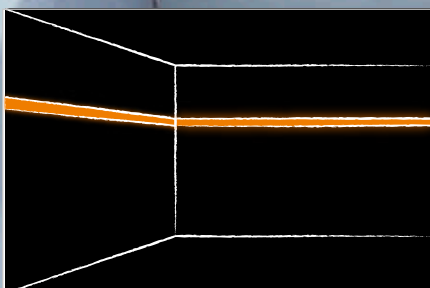



Erläuterungen zu den Symbolen finden Sie auf der Seite 99.

Ein echtes Multitalent!

Schlüter-LIPROTEC-LL ist ein hochwertiges Trägerprofil aus eloxiertem Aluminium zur Erstellung von Akzentbeleuchtungen in Wandbelägen und an der Decke. Zur Beleuchtung dienen in das U-förmige Profil eingelegte LED-Streifen Schlüter-LIPROTEC-ES in Kombination mit der zugehörigen Streuscheibe.

Je nach Platzierung des Profils können unterschiedliche direkte oder indirekte Lichteffekte erzielt werden.

(Produktdatenblatt 15.5)



Einsatzbereiche:

- ✓ Lineare Lichtadern
- ✓ Beleuchtete Bordüren in Wandbelägen
- ✓ Beleuchtete Nischenkonstruktionen

- 1 Profil Schlüter-LIPROTEC-LL
- 2 LED-Streifen
- 3 Streuscheibe (direkte Beleuchtung)

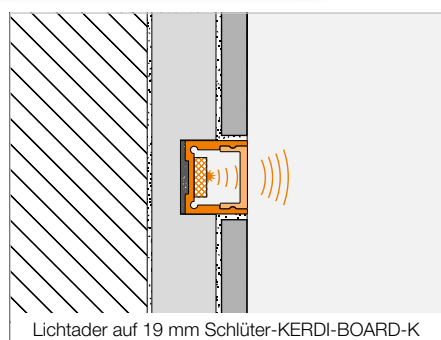
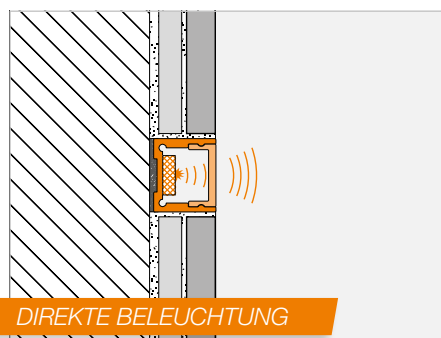

Hinweis: Nur für den senkrechten Einbau in der Dusche geeignet.

Für den waagerechten Einbau empfehlen wir unser LED-Modul LIPROTEC-LLPM auf Seite 12.



Schlüter®-LIPROTEC-LL

PROFIL | LICHTLINIE

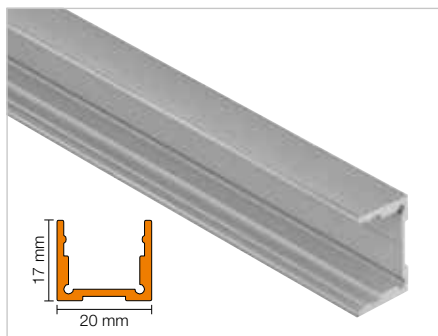

Schlüter®-LIPROTEC-LL

Alu natur matt eloxiert

L (m)	Art.-Nr.	€ / m	KV (St.)
2,5	LT LL 2017 AE	21,39	60

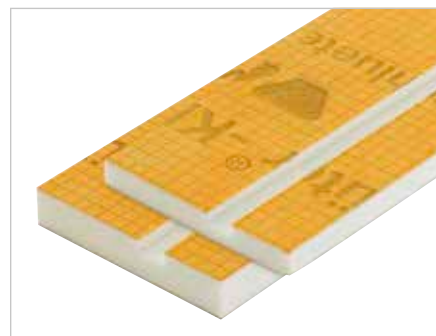

Zur vereinfachten Montage empfehlen wir unser Schlüter-KERDI-BOARD-K-Montagemodul auf Seite 75.

STREUSCHEIBE

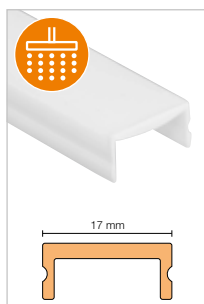

Schlüter®-LIPROTEC-WSI

Streuscheibe, indirekte Beleuchtung

L (m)	Art.-Nr.	€ / m	KV (St.)
2,5	LT WS I 20	17,84	60

ENDKAPPE



Schlüter®-LIPROTEC-WS/EK

Endkappe Alu natur matt eloxiert, indirekte Beleuchtung

H (mm)	Art.-Nr.	€ / St.	P (St.)
17	EK / LT WS I AE 20	13,98	50

ZUBEHÖR

Zur perfekten Abstimmung Ihrer Schlüter-LIPROTEC-Beleuchtung finden Sie ab Seite 66 das passende Zubehör wie z. B. Steuerung, Netzteile und Installationsmaterial.



RGB+W STEUERBAR

WARMWEISS

NEUTRALWEISS

LED-STREIFEN



Schlüter®-LIPROTEC-ES

LED-Streifen, RGB+W steuerbar, 24 V DC

L (cm)	Art.-Nr.	€ / m	P (St.)
50	LT ES 9/50	104,62	10
100	LT ES 9/100	96,67	10
150	LT ES 9/150	96,67	10
200	LT ES 9/200	90,97	10
250	LT ES 9	90,97	10
400	LT ES 9/400	88,56	10

max. Länge im LIPROTEC-System: 12 m, Zuleitungslänge: 3 m

Schlüter®-LIPROTEC-ES

LED-Streifen, warmweiß, 24 V DC

L (cm)	Art.-Nr.	€ / m	P (St.)
50	LT ES 11/50	74,52	10
100	LT ES 11/100	65,88	10
150	LT ES 11/150	62,10	10
200	LT ES 11/200	56,70	10
250	LT ES 11	54,00	10
400	LT ES 11/400	50,76	10

max. Länge im LIPROTEC-System: 24 m, Zuleitungslänge: 3 m

Schlüter®-LIPROTEC-ES

LED-Streifen, neutralweiß, 24 V DC

L (cm)	Art.-Nr.	€ / m	P (St.)
50	LT ES 21/50	74,52	10
100	LT ES 21/100	65,88	10
150	LT ES 21/150	62,10	10
200	LT ES 21/200	56,70	10
250	LT ES 21	54,00	10
400	LT ES 21/400	50,76	10

max. Länge im LIPROTEC-System: 24 m, Zuleitungslänge: 3 m

LT ES 9

Abmessungen (B x H)	15 x 5 mm
Nennleistung (W/m)	15
Anzahl LED (St./m)	192 (96 RGB + 96 W)
Farbtemperatur (Kelvin)	RGB+W (2700 K)
CRI	85

Kürzbar alle 62,5 mm

LT ES 1 1

Abmessungen (B x H)	12 x 5 mm
Nennleistung (W/m)	7,5
Anzahl LED (St./m)	140
Farbtemperatur (Kelvin)	3400 K
CRI	92

Kürzbar alle 50 mm

LT ES 2 1

Abmessungen (B x H)	12 x 5 mm
Nennleistung (W/m)	7,5
Anzahl LED (St./m)	140
Farbtemperatur (Kelvin)	4900 K
CRI	92

Kürzbar alle 50 mm

STEUERUNG



Die Bluetooth-Steuerung finden Sie auf Seite 68.
Die Funksteuerung finden Sie auf Seite 70.





Schlüter®-LIPROTEC-LLE

Akzentbeleuchtung für Fliesenbeläge und mehr: Schlüter-LIPROTEC-LLE ist das erste Lichtprofil aus unserem Hause, das nicht nur in Fliesenbeläge eingebettet werden kann, sondern dank eines intelligenten Clipsystems auch auf jedem anderen geeigneten Untergrund einsetzbar ist. Da LIPROTEC-LLE sowohl für Innen- als auch für Außenecken genutzt werden kann und auch eine Verwendung in Duschbereichen (bei vertikaler Montage) möglich ist, glauben wir, hier zurecht von einem Multitalent sprechen zu können.

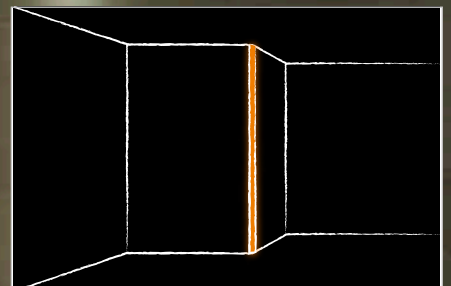
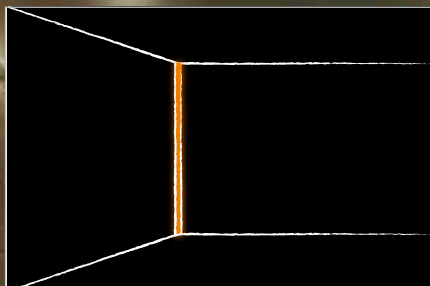
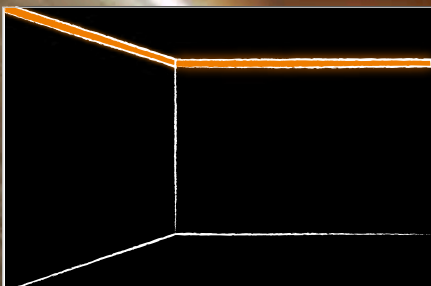
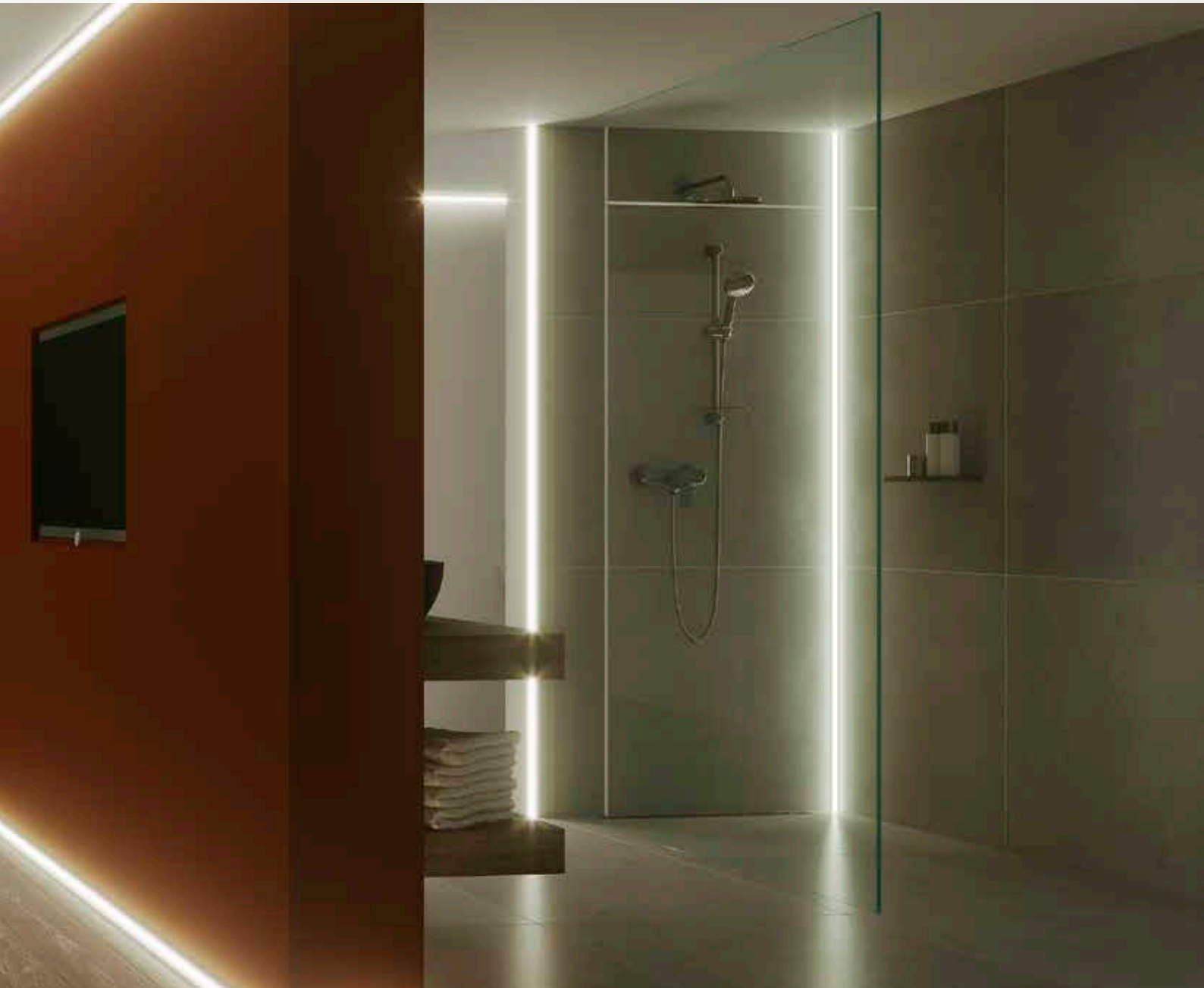



Erläuterungen zu den Symbolen finden Sie auf der Seite 99.

Räume neu erleben

Schlüter-LIPROTEC-LLE ist ein hochwertiges Trägerprofil aus eloxiertem oder weiß beschichtetem Aluminium zur Aufnahme unterschiedlicher LED-Streifen Schlüter-LIPROTEC-ES. Mit dem Profil kann eine Akzentbeleuchtung an Wandecken realisiert werden. Das betrifft sowohl Innen- als auch Außenecken in horizontaler wie auch vertikaler Ausrichtung. Dank entsprechender Formteile kann die Verlegung auch um Ecken laufend erfolgen. Das Profil kann mit einem Clipsystem einfach auf jedem geeigneten Untergrund befestigt oder in Fliesenkleber eingebettet werden. Zur Beleuchtung wird der ausgewählte LED-Streifen LIPROTEC-ES in das Profil eingeklebt und mit der zugehörigen Streuscheibe abgedeckt.

(Produktdatenblatt 15.7)

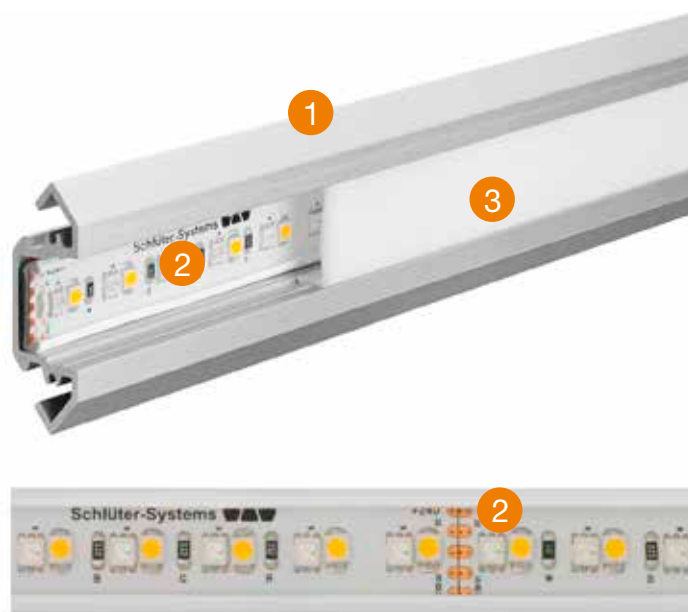

- 1 Profil Schlüter-LIPROTEC-LLE
- 2 LED-Streifen
- 3 Streuscheibe (direkte Beleuchtung)

Einsatzbereiche:

- ✓ Lichtlinie senkrecht in der Dusche
- ✓ Lichtlinie entlang der Decke
- ✓ Akzentbeleuchtung an der Ecke

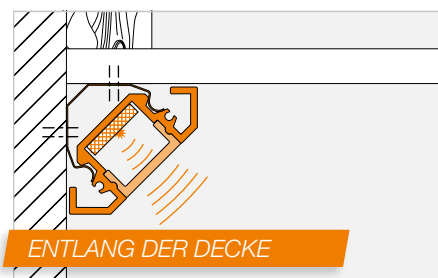
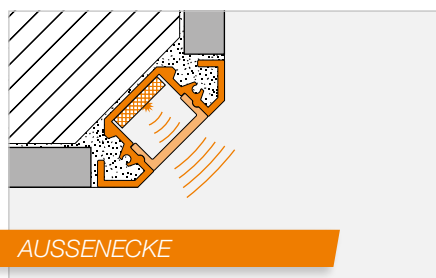
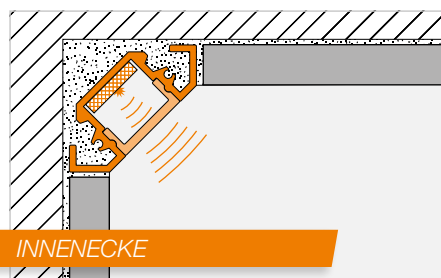

Hinweis: Nur für den senkrechten Einbau in der Dusche geeignet.

Für den waagerechten Einbau empfehlen wir unser LED-Modul LIPROTEC-LLPM auf Seite 12.

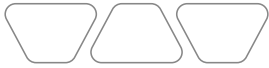

Schlüter®-LIPROTEC-LLE

PROFIL | LICHTLINIE | ECKE

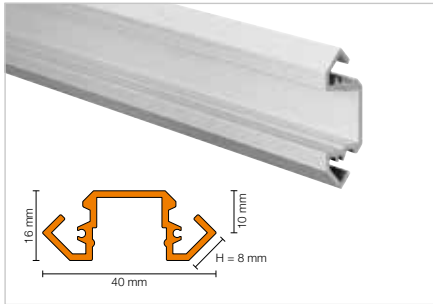

Schlüter®-LIPROTEC-LLE

Alu natur matt eloxiert

H (mm)	L = 2,50 m Art.-Nr.	€ / m	KV (St.)
8	LT LLE 4016 AE	25,69	60

Schlüter®-LIPROTEC-LLE-AC

Alu farbig beschichtet brillantweiß matt

H (mm)	L = 2,50 m Art.-Nr.	€ / m	KV (St.)
8	LT LLE 4016 MBW	27,33	60

STREUSCHEIBE | MONTAGEHILFE

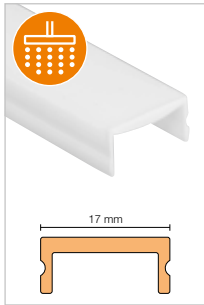

Schlüter®-LIPROTEC-WSI

Streuscheibe, indirekte Beleuchtung

L (m)	Art.-Nr.	€ / m	KV (St.)
2,5	LT WS I 20	17,84	60



Schlüter®-LIPROTEC-LLE/MK

Montageklammer

Art.-Nr.	€ / Set	P (Set)
LT LLE MK	4,32	50

Hinweis:

Montageklammer inkl. Befestigungsmaterial, empfohlene Befestigung einer Montageklammer alle 50 cm.

ECKE | ENDKAPPE



Schlüter®-LIPROTEC-LLE/E

Außenecke 90° Imitat ABS

Art.-Nr.	€ / St.	P (St.)
E / LT LLE / AE	5,63	50

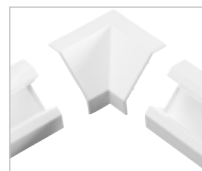

Schlüter®-LIPROTEC-LLE/I

Innenecke 90° Imitat ABS

Art.-Nr.	€ / St.	P (St.)
I / LT LLE / AE	5,63	50

Hinweis:

Die Außen- und Innenecken sind nur für die waagerechte Montage entlang der Wand vorgesehen. Das Profil darf nicht im Fliesenbelag eingebettet sein.

Schlüter®-LIPROTEC-LLE-AC/E

Außenecke 90° ABS

Art.-Nr.	€ / St.	P (St.)
E / LT LLE / MBW	5,63	50

Schlüter®-LIPROTEC-LLE-AC/I

Innenecke 90° ABS

Art.-Nr.	€ / St.	P (St.)
I / LT LLE / MBW	5,63	50



Schlüter®-LIPROTEC-LLE/EK

Endkappe Alu natur matt eloxiert

Art.-Nr.	€ / St.	P (St.)
EK / LT LLE / AE	12,57	50



Schlüter®-LIPROTEC-LLE-AC/EK

Endkappe Alu farbig beschichtet

Art.-Nr.	€ / St.	P (St.)
EK / LT LLE / MBW	13,94	50

ZUBEHÖR



Zur perfekten Abstimmung Ihrer Schlüter-LIPROTEC-Beleuchtung finden Sie ab Seite 66 das passende Zubehör wie z. B. Steuerung, Netzteile und Installationsmaterial.

RGB+W STEUERBAR

WARMWEISS

NEUTRALWEISS

LED-STREIFEN



Schlüter®-LIPROTEC-ES

LED-Streifen, RGB+W steuerbar, 24 V DC

L (cm)	Art.-Nr.	€ / m	P (St.)
50	LT ES 9/50	104,62	10
100	LT ES 9/100	96,67	10
150	LT ES 9/150	96,67	10
200	LT ES 9/200	90,97	10
250	LT ES 9	90,97	10
400	LT ES 9/400	88,56	10

max. Länge im LIPROTEC-System: 12 m, Zuleitungslänge: 3 m

Schlüter®-LIPROTEC-ES

LED-Streifen, warmweiß, 24 V DC

L (cm)	Art.-Nr.	€ / m	P (St.)
50	LT ES 11/50	74,52	10
100	LT ES 11/100	65,88	10
150	LT ES 11/150	62,10	10
200	LT ES 11/200	56,70	10
250	LT ES 11	54,00	10
400	LT ES 11/400	50,76	10

max. Länge im LIPROTEC-System: 24 m, Zuleitungslänge: 3 m

Schlüter®-LIPROTEC-ES

LED-Streifen, neutralweiß, 24 V DC

L (cm)	Art.-Nr.	€ / m	P (St.)
50	LT ES 21/50	74,52	10
100	LT ES 21/100	65,88	10
150	LT ES 21/150	62,10	10
200	LT ES 21/200	56,70	10
250	LT ES 21	54,00	10
400	LT ES 21/400	50,76	10

max. Länge im LIPROTEC-System: 24 m, Zuleitungslänge: 3 m

LT ES 9

Abmessungen (B x H)	15 x 5 mm
Nennleistung (W/m)	15
Anzahl LED (St./m)	192 (96 RGB + 96 W)
Farbtemperatur (Kelvin)	RGB+W (2700 K)
CRI	85

Kürzbar alle 62,5 mm

LT ES 1 1

Abmessungen (B x H)	12 x 5 mm
Nennleistung (W/m)	7,5
Anzahl LED (St./m)	140
Farbtemperatur (Kelvin)	3400 K
CRI	92

Kürzbar alle 50 mm

LT ES 2 1

Abmessungen (B x H)	12 x 5 mm
Nennleistung (W/m)	7,5
Anzahl LED (St./m)	140
Farbtemperatur (Kelvin)	4900 K
CRI	92

Kürzbar alle 50 mm

STEUERUNG



Die Bluetooth-Steuerung finden Sie auf Seite 68.
Die Funksteuerung finden Sie auf Seite 70.





Schlüter®-LIPROTEC-WS

Akzentbeleuchtung von Bauelementen und Wandscheiben mit stimmungsvollem LED-Licht ist die Domäne der bewährten Schlüter-LIPROTEC-WS-Profile. Sie können wahlweise mit Streuscheiben für indirekte oder direkte Lichtabstrahlung kombiniert werden und erlauben so individuelle Lichterlebnisse in Kombination mit erlesenen Fliesen oder Natursteinplatten.

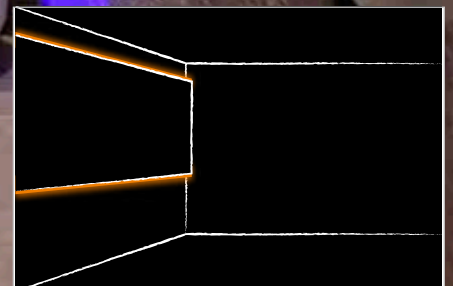
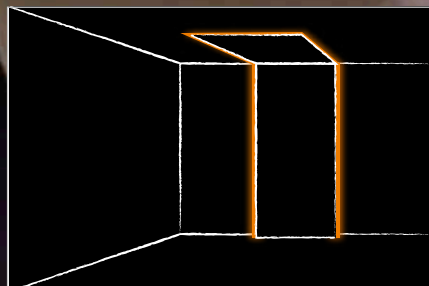
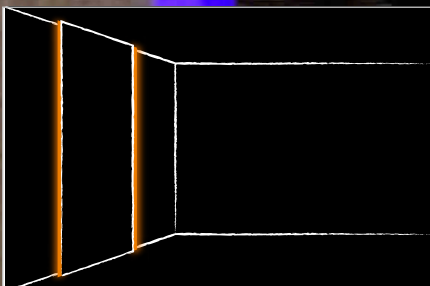
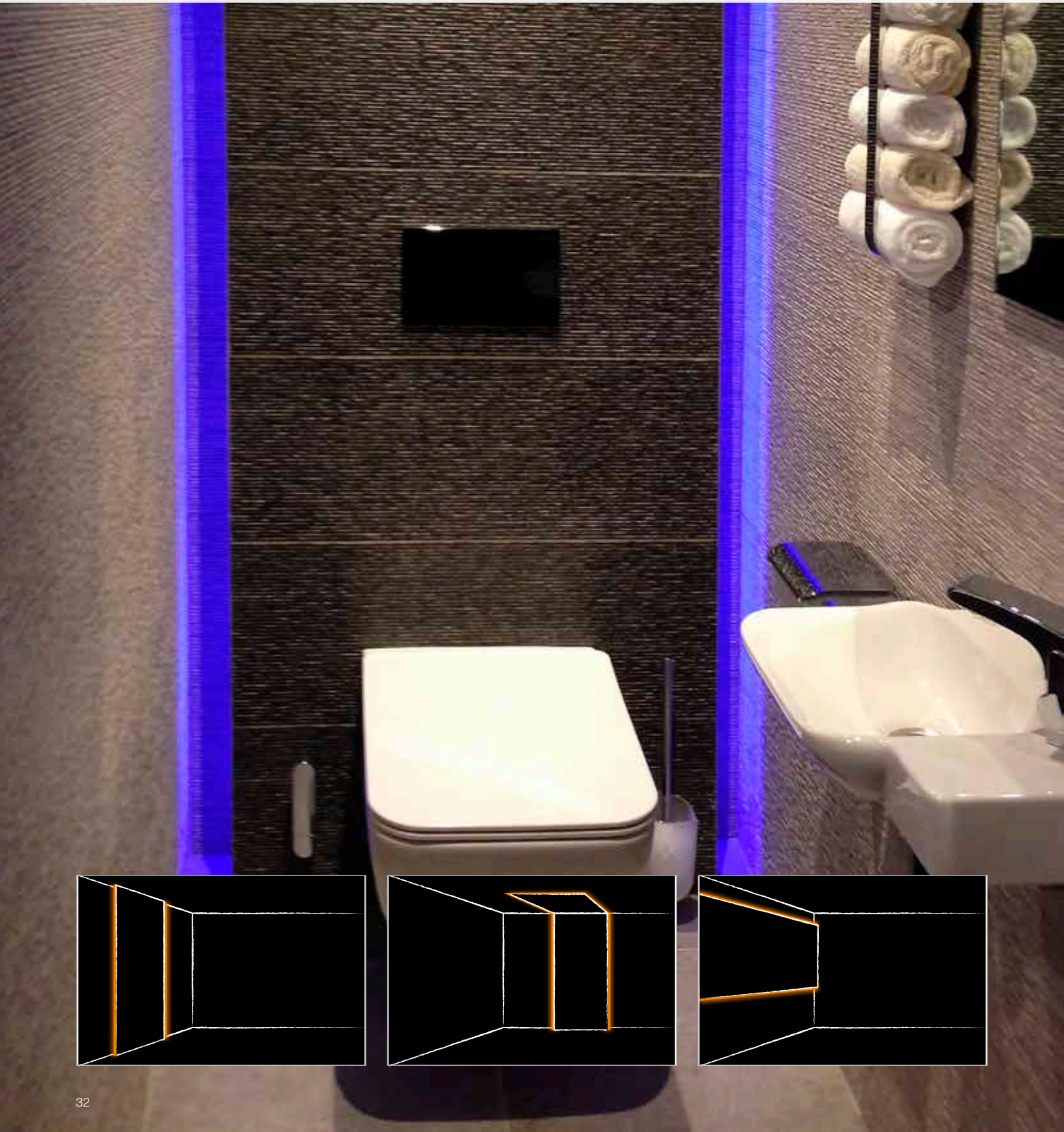



Erläuterungen zu den Symbolen finden Sie auf der Seite 99.

Auf Licht gebaut

Schlüter-LIPROTEC-WS ist ein hochwertiges Trägerprofil aus eloxiertem Aluminium zur Beleuchtung vorgesetzter Wandscheiben durch ins Profil eingelegte unterschiedliche LED-Streifen Schlüter-LIPROTEC-ES. In Kombination mit zwei verschiedenen Streuscheiben entstehen unterschiedliche Lichteffekte. So kann wahlweise eine zurückspringende, indirekte oder direkte Beleuchtung für Wandvorbauten realisiert werden. Das Profil ist so aufgebaut, dass die eingesetzten Streuscheiben und Leuchtmittel auch im verbauten Zustand ausgetauscht werden können.

(Produktdatenblatt 15.2)

Einsatzbereiche:

- ✓ Elemente
- ✓ Wandscheiben
- ✓ Wandvorbauten
- ✓ Voutenbeleuchtung
- ✓ Leuchtstreifen

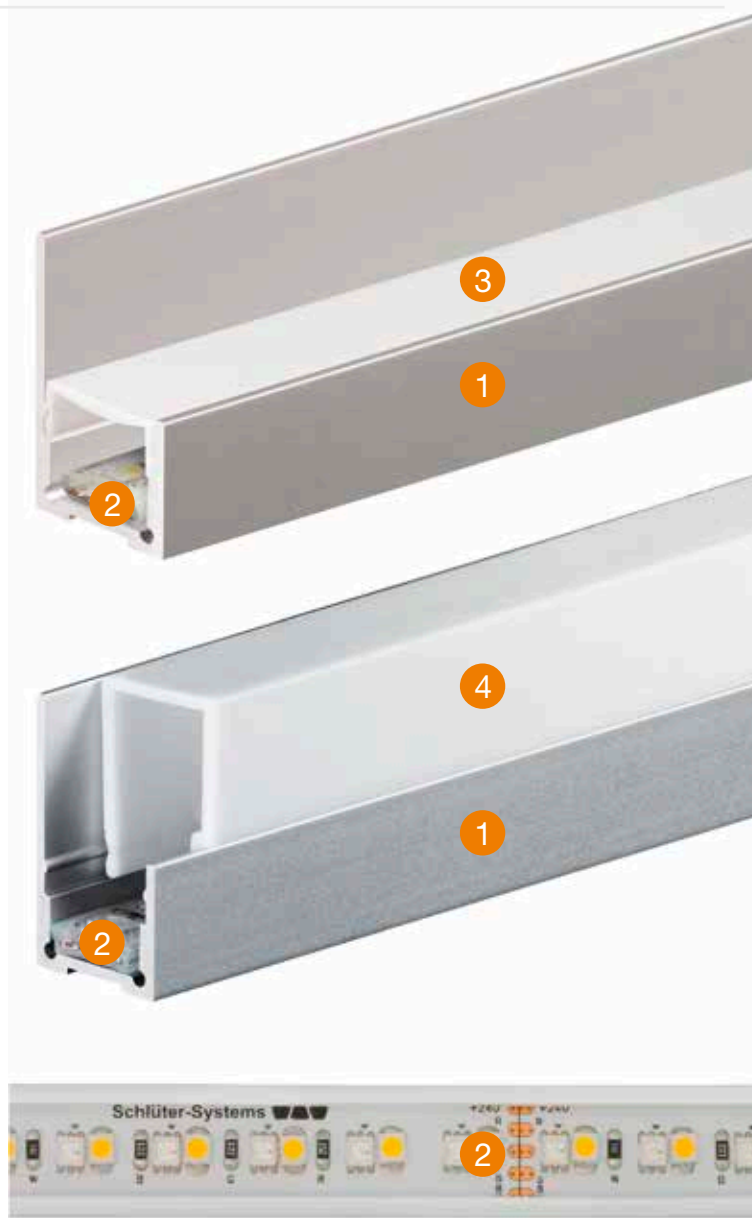
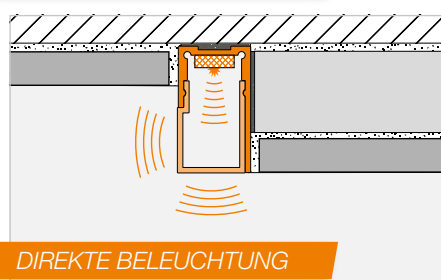
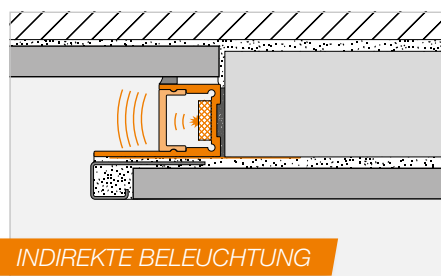

- 1 Profil Schlüter-LIPROTEC-WS
- 2 LED-Streifen
- 3 Streuscheibe (indirekte Beleuchtung)
- 4 Streuscheibe (direkte Beleuchtung)

Hinweis: Die Streuscheibe für indirekte Beleuchtung ist nur für den senkrechten Einbau in der Dusche geeignet. Die Streuscheibe für direkte Beleuchtung ist nur für den Einbau außerhalb von Feuchte beanspruchten Bereichen geeignet.



Schlüter®-LIPROTEC-WS

PROFIL | WANDSCHEIBE

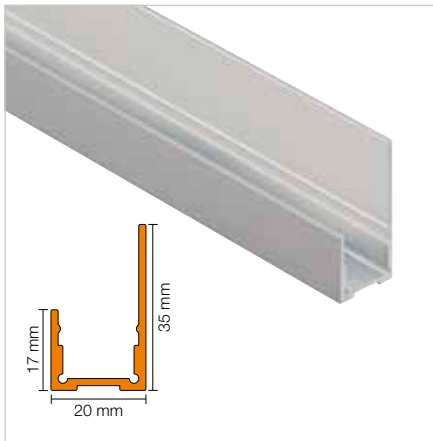

Schlüter®-LIPROTEC-WS

Alu natur matt eloxiert

L (m)	Art.-Nr.	€ / m	KV (St.)
1	LT WS 20 AE/100	22,89	60
1,5	LT WS 20 AE/150	22,89	60
2,5	LT WS 20 AE	22,89	60



Zur Haftvermittlung zwischen der glatten Alu-Oberfläche und der Fliese wird das selbstklebende Haftvlies Schlüter-DESIGNBASE-HVL 38/20M aufgebracht (siehe Seite 75).

STREUSCHEIBE

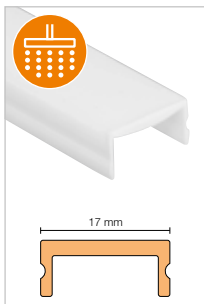

Schlüter®-LIPROTEC-WSI

Streuscheibe, indirekte Beleuchtung

L (m)	Art.-Nr.	€ / m	KV (St.)
1	LT WS I 20/100	17,84	60
1,5	LT WS I 20/150	17,84	60
2,5	LT WS I 20	17,84	60

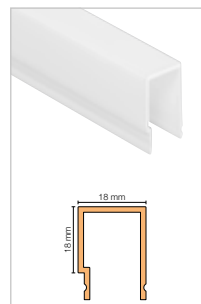

Schlüter®-LIPROTEC-WSD

Streuscheibe, direkte Beleuchtung

L (m)	Art.-Nr.	€ / m	KV (St.)
1	LT WS D 20/100	20,65	60
1,5	LT WS D 20/150	20,65	60
2,5	LT WS D 20	20,65	60

ENDKAPPE

Schlüter®-LIPROTEC-WS/EK

Endkappe Alu natur matt eloxiert, indirekte Beleuchtung

H (mm)	Art.-Nr.	€ / St.	P (St.)
17	EK / LT WS I AE 20	13,98	50



Schlüter®-LIPROTEC-WS/EK

Endkappe Alu natur matt eloxiert, direkte Beleuchtung

H (mm)	Art.-Nr.	€ / St.	P (St.)
35	EK / LT WS D AE 20	14,98	50

ZUBEHÖR

Zur perfekten Abstimmung Ihrer Schlüter-LIPROTEC-Beleuchtung finden Sie ab Seite 66 das passende Zubehör wie z. B. Steuerung, Netzteile und Installationsmaterial.



RGB+W STEUERBAR

WARMWEISS

NEUTRALWEISS

LED-STREIFEN



Schlüter®-LIPROTEC-ES

LED-Streifen, RGB+W steuerbar, 24 V DC

L (cm)	Art.-Nr.	€ / m	P (St.)
50	LT ES 9/50	104,62	10
100	LT ES 9/100	96,67	10
150	LT ES 9/150	96,67	10
200	LT ES 9/200	90,97	10
250	LT ES 9	90,97	10
400	LT ES 9/400	88,56	10

max. Länge im LIPROTEC-System: 12 m, Zuleitungslänge: 3 m

Schlüter®-LIPROTEC-ES

LED-Streifen, warmweiß, 24 V DC

L (cm)	Art.-Nr.	€ / m	P (St.)
50	LT ES 11/50	74,52	10
100	LT ES 11/100	65,88	10
150	LT ES 11/150	62,10	10
200	LT ES 11/200	56,70	10
250	LT ES 11	54,00	10
400	LT ES 11/400	50,76	10

max. Länge im LIPROTEC-System: 24 m, Zuleitungslänge: 3 m

Schlüter®-LIPROTEC-ES

LED-Streifen, neutralweiß, 24 V DC

L (cm)	Art.-Nr.	€ / m	P (St.)
50	LT ES 21/50	74,52	10
100	LT ES 21/100	65,88	10
150	LT ES 21/150	62,10	10
200	LT ES 21/200	56,70	10
250	LT ES 21	54,00	10
400	LT ES 21/400	50,76	10

max. Länge im LIPROTEC-System: 24 m, Zuleitungslänge: 3 m

LT ES 9

Abmessungen (B x H)	15 x 5 mm
Nennleistung (W/m)	15
Anzahl LED (St./m)	192 (96 RGB + 96 W)
Farbtemperatur (Kelvin)	RGB+W (2700 K)
CRI	85

Kürzbar alle 62,5 mm

LT ES 1 1

Abmessungen (B x H)	12 x 5 mm
Nennleistung (W/m)	7,5
Anzahl LED (St./m)	140
Farbtemperatur (Kelvin)	3400 K
CRI	92

Kürzbar alle 50 mm

LT ES 2 1

Abmessungen (B x H)	12 x 5 mm
Nennleistung (W/m)	7,5
Anzahl LED (St./m)	140
Farbtemperatur (Kelvin)	4900 K
CRI	92

Kürzbar alle 50 mm

STEUERUNG



Die Bluetooth-Steuerung finden Sie auf Seite 68.
Die Funksteuerung finden Sie auf Seite 70.





Schlüter®-LIPROTEC-WSK

Lichtkonstruktion zu Ende gedacht: Ein integrierter Kabelkanal, ein Aufnahmeschenkel für die bewährten KERDI-BOARD-Platten im Systemmaß 19 mm, Streuscheiben für direkte oder indirekte Beleuchtung nach Wahl – bei LIPROTEC-WSK haben wir einige Features eingebaut, die unseren Kunden die Arbeit erleichtern. Und dem Bauherren ein individuelles Lichterlebnis liefern, das täglich Freude macht.

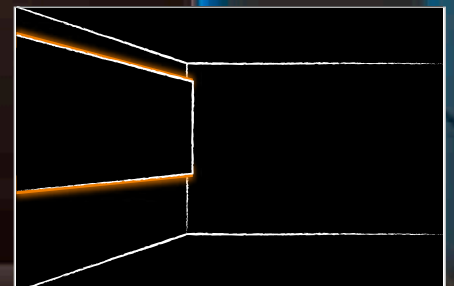
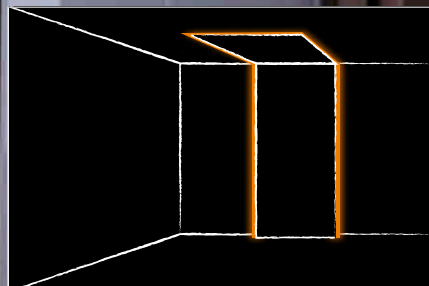
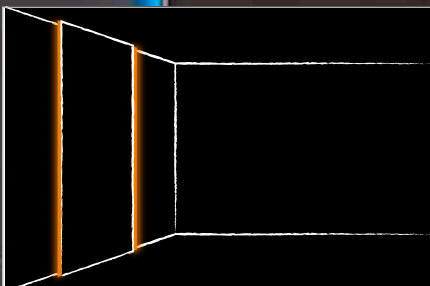



Erläuterungen zu den Symbolen finden Sie auf der Seite 99.

Setzen Sie Akzente!

Schlüter-LIPROTEC-WSK ist ein hochwertiges Trägerprofil aus eloxiertem Aluminium zur Beleuchtung vorgesetzter Wandscheiben durch ins Profil eingelegte unterschiedliche LED-Streifen Schlüter-LIPROTEC-ES. In Kombination mit zwei verschiedenen Streuscheiben entstehen unterschiedliche Lichteffekte. So kann wahlweise eine zurückspringende, indirekte oder bündige Beleuchtung für Wandvorbauten realisiert werden. Ein integrierter Kabelkanal mit Ausfräsungen zur Kabelverlegung und ein Aufnahmeschenkel für 19 mm dicke Schlüter-KERDI-BOARD Platten erleichtern die Verarbeitung.

(Produktdatenblatt 15.2)

Einsatzbereiche:

- ✓ Elemente
- ✓ Wandscheiben
- ✓ Wandvorbauten
- ✓ Voutenbeleuchtung
- ✓ Leuchtstreifen

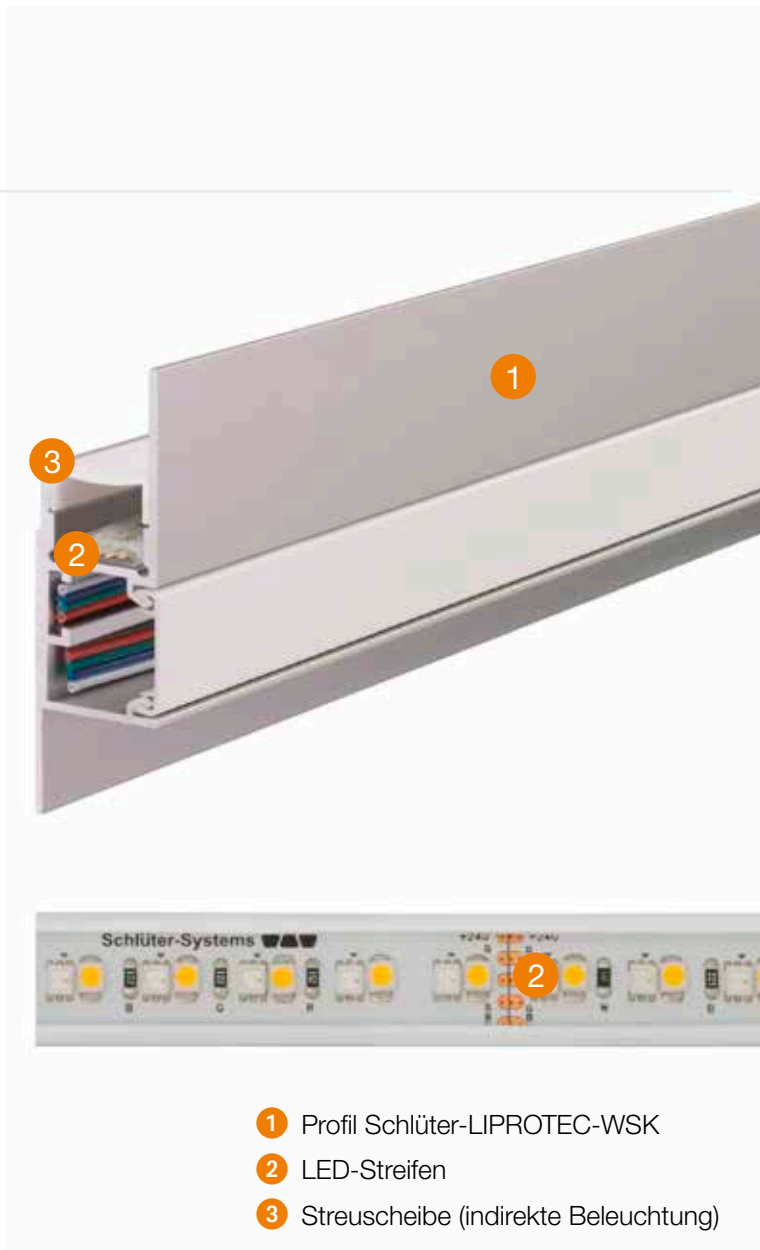

- 1 Profil Schlüter-LIPROTEC-WSK
- 2 LED-Streifen
- 3 Streuscheibe (indirekte Beleuchtung)

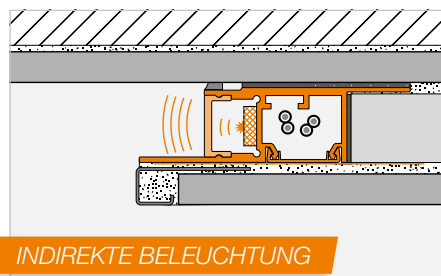

INDIREKTE BELEUCHTUNG

Hinweis: Die Streuscheibe für indirekte Beleuchtung ist nur für den senkrechten Einbau in der Dusche geeignet. Die Streuscheibe für direkte Beleuchtung ist nur für den Einbau außerhalb von Feuchte beanspruchten Bereichen geeignet.



Schlüter®-LIPROTEC-WSK

PROFIL | WANDSCHEIBE MIT KABELKANAL

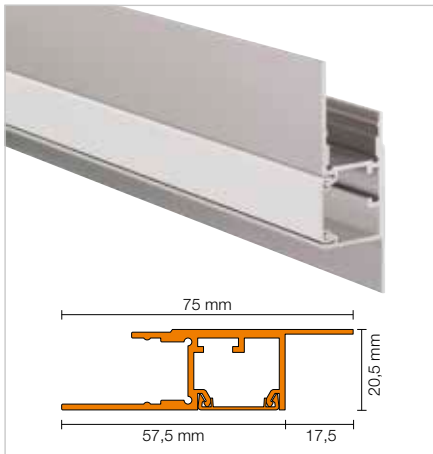

Schlüter®-LIPROTEC-WSK

Alu natur matt eloxiert

L (m)	Art.-Nr.	€ / m	KV (St.)
2,5	WS 20 K1 AAE	36,76	60



Zur Haftvermittlung zwischen der glatten Alu-Oberfläche und der Fliese wird das selbstklebende Haftvlies Schlüter-DESIGNBASE-HVL 38/20M aufgebracht (siehe Seite 75).

STREUSCHEIBE

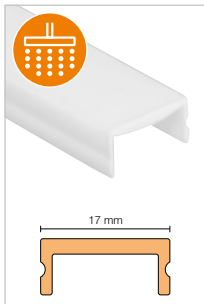

Schlüter®-LIPROTEC-WSI

Streuscheibe, indirekte Beleuchtung

L (m)	Art.-Nr.	€ / m	KV (St.)
2,5	LT WS I 20	17,84	60

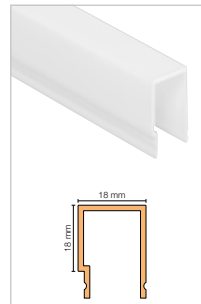

Schlüter®-LIPROTEC-WSD

Streuscheibe, direkte Beleuchtung

L (m)	Art.-Nr.	€ / m	KV (St.)
2,5	LT WS D 20	20,65	60

ENDKAPPE



Schlüter®-LIPROTEC-WS/EK

Endkappe Alu natur matt eloxiert, indirekte Beleuchtung

H (mm)	Art.-Nr.	€ / St.	P (St.)
17	EK / LT WS I AE 20	13,98	50



Schlüter®-LIPROTEC-WS/EK

Endkappe Alu natur matt eloxiert, direkte Beleuchtung

H (mm)	Art.-Nr.	€ / St.	P (St.)
35	EK / LT WS D AE 20	14,98	50

ZUBEHÖR

Zur perfekten Abstimmung Ihrer Schlüter-LIPROTEC-Beleuchtung finden Sie ab Seite 66 das passende Zubehör wie z. B. Steuerung, Netzteile und Installationsmaterial.



RGB+W STEUERBAR

WARMWEISS

NEUTRALWEISS

LED-STREIFEN



Schlüter®-LIPROTEC-ES

LED-Streifen, RGB+W steuerbar, 24 V DC

L (cm)	Art.-Nr.	€ / m	P (St.)
50	LT ES 9/50	104,62	10
100	LT ES 9/100	96,67	10
150	LT ES 9/150	96,67	10
200	LT ES 9/200	90,97	10
250	LT ES 9	90,97	10
400	LT ES 9/400	88,56	10

max. Länge im LIPROTEC-System: 12 m, Zuleitungslänge: 3 m

Schlüter®-LIPROTEC-ES

LED-Streifen, warmweiß, 24 V DC

L (cm)	Art.-Nr.	€ / m	P (St.)
50	LT ES 11/50	74,52	10
100	LT ES 11/100	65,88	10
150	LT ES 11/150	62,10	10
200	LT ES 11/200	56,70	10
250	LT ES 11	54,00	10
400	LT ES 11/400	50,76	10

max. Länge im LIPROTEC-System: 24 m, Zuleitungslänge: 3 m

Schlüter®-LIPROTEC-ES

LED-Streifen, neutralweiß, 24 V DC

L (cm)	Art.-Nr.	€ / m	P (St.)
50	LT ES 21/50	74,52	10
100	LT ES 21/100	65,88	10
150	LT ES 21/150	62,10	10
200	LT ES 21/200	56,70	10
250	LT ES 21	54,00	10
400	LT ES 21/400	50,76	10

max. Länge im LIPROTEC-System: 24 m, Zuleitungslänge: 3 m

LT ES 9

Abmessungen (B x H)	15 x 5 mm
Nennleistung (W/m)	15
Anzahl LED (St./m)	192 (96 RGB + 96 W)
Farbtemperatur (Kelvin)	RGB+W (2700 K)
CRI	85

Kürzbar alle 62,5 mm

LT ES 1 1

Abmessungen (B x H)	12 x 5 mm
Nennleistung (W/m)	7,5
Anzahl LED (St./m)	140
Farbtemperatur (Kelvin)	3400 K
CRI	92

Kürzbar alle 50 mm

LT ES 2 1

Abmessungen (B x H)	12 x 5 mm
Nennleistung (W/m)	7,5
Anzahl LED (St./m)	140
Farbtemperatur (Kelvin)	4900 K
CRI	92

Kürzbar alle 50 mm

STEUERUNG



Die Bluetooth-Steuerung finden Sie auf Seite 68.
Die Funksteuerung finden Sie auf Seite 70.





Schlüter®-LIPROTEC-WSQ

Akzentbeleuchtung mit eingebautem Belagsabschluss: Schlüter-LIPROTEC-WSQ kombiniert die stimmungsvolle LED-Beleuchtung von Wannen, Vorwandinstallationen und Wandscheiben mit einem eleganten Belagsabschluss im zeitlosen QUADREC-Design. Verschiedene Streuscheiben für indirekte oder direkte Lichtabstrahlung erlauben auch bei LIPROTEC-WSQ eine individuelle Lichtgestaltung.

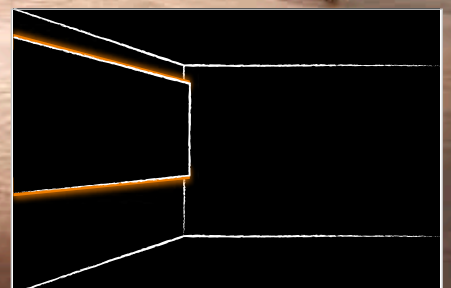
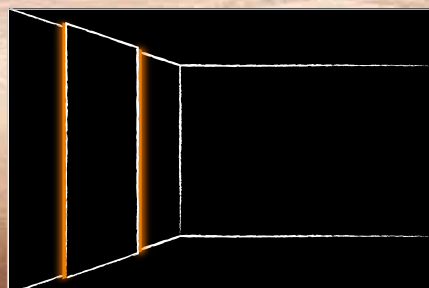



Erläuterungen zu den Symbolen finden Sie auf der Seite 99.

Auf Licht gebaut

Schlüter-LIPROTEC-WSQ ist ein hochwertiges Trägerprofil aus eloxiertem Aluminium zur Beleuchtung vorgesetzter Wandscheiben durch ins Profil eingelegte unterschiedliche LED-Streifen Schlüter-LIPROTEC-ES. In Kombination mit zwei verschiedenen Streuscheiben entstehen unterschiedliche Lichteffekte. So kann wahlweise eine zurückspringende, indirekte oder direkte Beleuchtung für Wandvorbauten realisiert werden. LIPROTEC-WSQ verfügt über einen angeformten Belagsabschluss im zeitlos modernen Schlüter-QUADEC-Design. Das Profil ist so aufgebaut, dass die eingesetzten Streuscheiben und Leuchtmittel auch im verbauten Zustand ausgetauscht werden können.

(Produktdatenblatt 15.2)

Einsatzbereiche:

- ✓ Elemente
- ✓ Wandscheiben
- ✓ Wandvorbauten
- ✓ Voutenbeleuchtung
- ✓ Leuchtstreifen

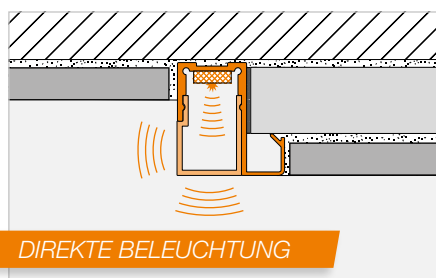
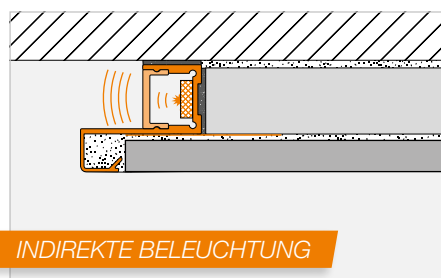

- 1 Profil Schlüter-LIPROTEC-WSQ
- 2 LED-Streifen
- 3 Streuscheibe (indirekte Beleuchtung)
- 4 Streuscheibe (direkte Beleuchtung)

Hinweis: Die Streuscheibe für indirekte Beleuchtung ist nur für den senkrechten Einbau in der Dusche geeignet. Die Streuscheibe für direkte Beleuchtung ist nur für den Einbau außerhalb von Feuchte beanspruchten Bereichen geeignet.



Schlüter®-LIPROTEC-WSQ

PROFIL | WANDSCHEIBE MIT QUADREC-ABSCHLUSS

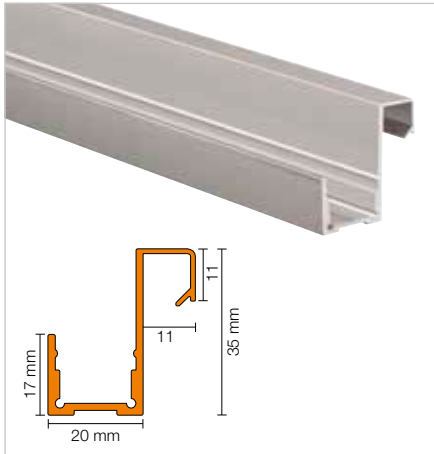

Schlüter®-LIPROTEC-WSQ

Alu natur matt eloxiert, H = 11 mm

L (m)	Art.-Nr.	€ / m	KV (St.)
2,5	WS 20Q 110 AE	31,23	60



Zur Haftvermittlung zwischen der glatten Alu-Oberfläche und der Fliese wird das selbstklebende Haftvlies Schlüter-DESIGNBASE-HVL 38/20M aufgebracht (siehe Seite 75).

STREUSCHEIBE

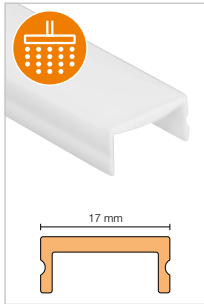

Schlüter®-LIPROTEC-WSI

Streuscheibe, indirekte Beleuchtung

L (m)	Art.-Nr.	€ / m	KV (St.)
2,5	LT WS I 20	17,84	60

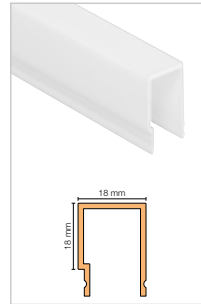

Schlüter®-LIPROTEC-WSD

Streuscheibe, direkte Beleuchtung

L (m)	Art.-Nr.	€ / m	KV (St.)
2,5	LT WS D 20	20,65	60

ENDKAPPE



Schlüter®-LIPROTEC-WS/EK

Endkappe Alu natur matt eloxiert, indirekte Beleuchtung

H (mm)	Art.-Nr.	€ / St.	P (St.)
17	EK / LT WS I AE 20	13,98	50



Schlüter®-LIPROTEC-WS/EK

Endkappe Alu natur matt eloxiert, direkte Beleuchtung

H (mm)	Art.-Nr.	€ / St.	P (St.)
35	EK / LT WS D AE 20	14,98	50

ZUBEHÖR



Zur perfekten Abstimmung Ihrer Schlüter-LIPROTEC-Beleuchtung finden Sie ab Seite 66 das passende Zubehör wie z. B. Steuerung, Netzteile und Installationsmaterial.

RGB+W STEUERBAR

WARMWEISS

NEUTRALWEISS

LED-STREIFEN



Schlüter®-LIPROTEC-ES

LED-Streifen, RGB+W steuerbar, 24 V DC

L (cm)	Art.-Nr.	€ / m	P (St.)
50	LT ES 9/50	104,62	10
100	LT ES 9/100	96,67	10
150	LT ES 9/150	96,67	10
200	LT ES 9/200	90,97	10
250	LT ES 9	90,97	10
400	LT ES 9/400	88,56	10

max. Länge im LIPROTEC-System: 12 m, Zuleitungslänge: 3 m

Schlüter®-LIPROTEC-ES

LED-Streifen, warmweiß, 24 V DC

L (cm)	Art.-Nr.	€ / m	P (St.)
50	LT ES 11/50	74,52	10
100	LT ES 11/100	65,88	10
150	LT ES 11/150	62,10	10
200	LT ES 11/200	56,70	10
250	LT ES 11	54,00	10
400	LT ES 11/400	50,76	10

max. Länge im LIPROTEC-System: 24 m, Zuleitungslänge: 3 m

Schlüter®-LIPROTEC-ES

LED-Streifen, neutralweiß, 24 V DC

L (cm)	Art.-Nr.	€ / m	P (St.)
50	LT ES 21/50	74,52	10
100	LT ES 21/100	65,88	10
150	LT ES 21/150	62,10	10
200	LT ES 21/200	56,70	10
250	LT ES 21	54,00	10
400	LT ES 21/400	50,76	10

max. Länge im LIPROTEC-System: 24 m, Zuleitungslänge: 3 m

LT ES 9

Abmessungen (B x H)	15 x 5 mm
Nennleistung (W/m)	15
Anzahl LED (St./m)	192 (96 RGB + 96 W)
Farbtemperatur (Kelvin)	RGB+W (2700 K)
CRI	85

Kürzbar alle 62,5 mm

LT ES 1 1

Abmessungen (B x H)	12 x 5 mm
Nennleistung (W/m)	7,5
Anzahl LED (St./m)	140
Farbtemperatur (Kelvin)	3400 K
CRI	92

Kürzbar alle 50 mm

LT ES 2 1

Abmessungen (B x H)	12 x 5 mm
Nennleistung (W/m)	7,5
Anzahl LED (St./m)	140
Farbtemperatur (Kelvin)	4900 K
CRI	92

Kürzbar alle 50 mm

STEUERUNG



Die Bluetooth-Steuerung finden Sie auf Seite 68.
Die Funksteuerung finden Sie auf Seite 70.





Schlüter®-LIPROTEC-PB

Schlüter-LIPROTEC-PB ist unsere universelle Lösung für illuminierte Podeststufenkanten. Ob Sie die Stufen im Foyer in Szene setzen wollen oder die Rezeption „schweben“ lassen – es gibt tausende von Anwendungen für intelligente Lichttechnik von Schlüter-Systems. Kombinieren Sie für Stufenkanten LIPROTEC-PB mit hochwertigen Schlüter-TREP Profilen. Für Treppenanlagen empfehlen wir die Komplett- und Kombi-Sets, die Sie auf Seite 62 finden können.

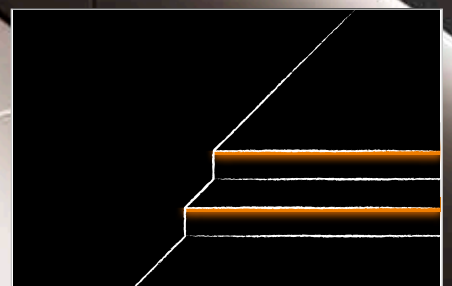



Erläuterungen zu den Symbolen finden Sie auf der Seite 99.

Stufenweise erleuchten

Schlüter-LIPROTEC-PB ist ein hochwertiges Podestkantenprofil aus eloxiertem Aluminium mit einer 25 mm breiten Sichtfläche. Es ist zur Aufnahme von LED-Streifen Schlüter-LIPROTEC-ES vorbereitet und kann in Kombination mit Schlüter-Treppenprofilen eine ansprechende Podestkantenbeleuchtung herstellen. In Kombination mit zwei verschiedenen Streuscheiben entstehen unterschiedliche Lichteffekte. Wahlweise kann die Kante indirekt oder zusätzlich auch mit einem 3 mm starken Lichtstreifen direkt beleuchtet werden. Ein weiteres Anwendungsgebiet von LIPROTEC-PB ist die direkte bzw. indirekte Beleuchtung der Stirnseiten von Arbeitsplatten. Das Profil ist so aufgebaut, dass die eingesetzten Streuscheiben und Leuchtmittel auch im verbauten Zustand ausgetauscht werden können.

(Produktdatenblatt 15.4)

Einsatzbereiche:

✓ Podeststufenkanten



- 1 Profil Schlüter-LIPROTEC-PB
- 2 LED-Streifen
- 3 Streuscheibe (indirekte Beleuchtung)
- 4 Streuscheibe (direkte Beleuchtung)

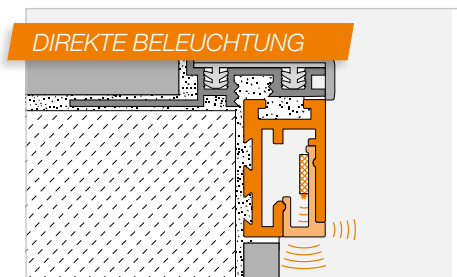
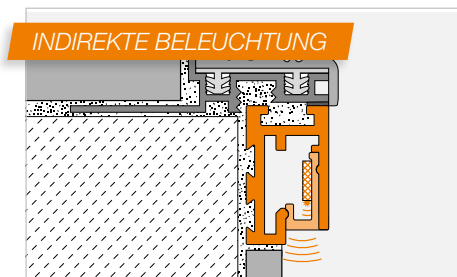



Schlüter®-LIPROTEC-PB

PROFIL | TREPPENKANTE

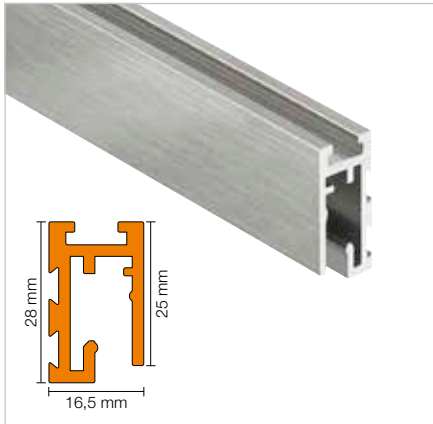

Schlüter®-LIPROTEC-PB

Alu natur matt eloxiert

L (m)	Art.-Nr.	€ / m	KV (St.)
1	LT PB 25 AE/100	26,16	60
1,5	LT PB 25 AE/150	26,16	60
2,5	LT PB 25 AE	26,16	60

Schlüter®-LIPROTEC-PB-AEEB

Alu edelstahl gebürstet eloxiert

L (m)	Art.-Nr.	€ / m	KV (St.)
1	LT PB 25 AEEB/100	30,82	60
1,5	LT PB 25 AEEB/150	30,82	60
2,5	LT PB 25 AEEB	30,82	60

STREUSCHEIBE

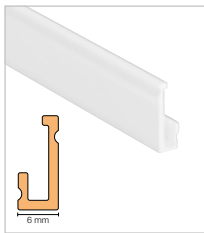

Schlüter®-LIPROTEC-VBI

Streuscheibe,
indirekte Beleuchtung

L (m)	Art.-Nr.	€ / m	KV (St.)
1	LT VB I/100	17,53	60
1,5	LT VB I/150	17,53	60
2,5	LT VB I	17,53	60

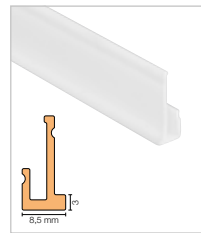

Schlüter®-LIPROTEC-PBD

Streuscheibe,
indirekte + direkte Beleuchtung

L (m)	Art.-Nr.	€ / m	KV (St.)
1	LT PB D/100	17,66	60
1,5	LT PB D/150	17,66	60
2,5	LT PB D	17,66	60

ENDKAPPE



Schlüter®-LIPROTEC-PB/EK

Endkappe Alu natur matt eloxiert

Art.-Nr.	€ / St.	P (St.)
EK / LT PB AE	4,46	50



Schlüter®-LIPROTEC-PB-AEEB/EK

Endkappe Alu edelstahl gebürstet eloxiert

Art.-Nr.	€ / St.	P (St.)
EK / LT PB AEEB	5,24	50

Hinweis: Passende Eckverbinder finden Sie auf Seite 58.

ZUBEHÖR



Zur perfekten Abstimmung Ihrer Schlüter-LIPROTEC-Beleuchtung finden Sie ab Seite 66 das passende Zubehör wie z. B. Steuerung, Netzteile und Installationsmaterial.

WARMWEISS

NEUTRALWEISS

LED-STREIFEN



Schlüter®-LIPROTEC-ES

Schlüter®-LIPROTEC-ES

LED-Streifen, warmweiß, 24 V DC

LED-Streifen, neutralweiß, 24 V DC

L (cm)	Art.-Nr.	€/m	P (St.)
50	LT ES 51/50	75,60	10
100	LT ES 51/100	66,96	10
150	LT ES 51/150	60,48	10
200	LT ES 51/200	57,24	10
250	LT ES 51	55,08	10
400	LT ES 51/400	50,76	10

L (cm)	Art.-Nr.	€/m	P (St.)
50	LT ES 61/50	75,60	10
100	LT ES 61/100	66,96	10
150	LT ES 61/150	60,48	10
200	LT ES 61/200	57,24	10
250	LT ES 61	55,08	10
400	LT ES 61/400	50,76	10

max. Länge im LIPROTEC-System: 24 m, Zuleitungslänge: 3 m

max. Länge im LIPROTEC-System: 24 m, Zuleitungslänge: 3 m

LT ES 5 1	
Abmessungen (B x H)	8 x 2,5 mm
Nennleistung (W/m)	7,5
Anzahl LED (St./m)	140
Farbtemperatur (Kelvin)	3200 K
CRI	92

Kürzbar alle 50 mm

LT ES 6 1	
Abmessungen (B x H)	8 x 2,5 mm
Nennleistung (W/m)	7,5
Anzahl LED (St./m)	140
Farbtemperatur (Kelvin)	4900 K
CRI	92

Kürzbar alle 50 mm

STEUERUNG



Die Bluetooth-Steuerung finden Sie auf Seite 68.
Die Funksteuerung finden Sie auf Seite 70.



Schlüter®-DESIGNBASE-QD

Zeitloses QUADREC-Design, kombiniert mit moderner LED-Technologie: Mit Schlüter-DESIGNBASE-QD wird die Erstellung von beleuchteten Sockeln und Bordüren zum Kinderspiel. Auch Arbeitsplatten oder Wandkonstruktionen aus Ständerwerk oder KERDI-BOARD erhalten im Handumdrehen einen leuchtenden Abschluss.

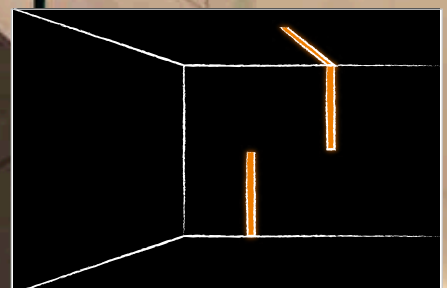
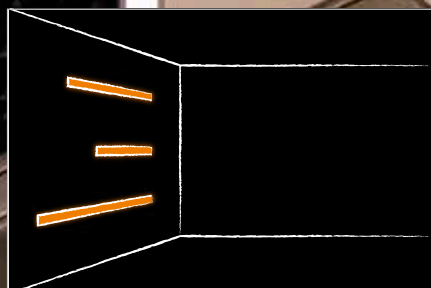
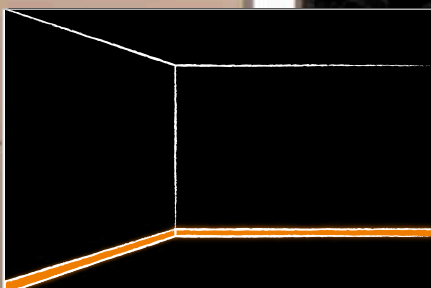



Erläuterungen zu den Symbolen finden Sie auf der Seite 99.

Die Quadratur des Lichts

Schlüter-DESIGNBASE-QD ist ein hochwertiges Profil aus eloxiertem Aluminium für vielseitige Anwendungen. Es kann als Sockel- oder Bordürenprofil in Wandflächen unterschiedliche LED-Streifen Schlüter-LIPROTEC-ES aufnehmen. Zwischen den jeweils ca. 10 mm breiten Sichtflächen des Profils erfolgt dann über eine 39 mm hohe Streuscheibe eine direkte Beleuchtung. Ebenso können andere Dekormaterialien wie z. B. Fliese oder Holzdekore in den Freiraum aufgenommen werden. Das Profil ist so aufgebaut, dass die eingesetzten Streuscheiben und Leuchtmittel auch im verbauten Zustand ausgetauscht werden können.

(Produktdatenblatt 16.1)

Einsatzbereiche:

- ✓ Sockel
- ✓ Beleuchtete Bordüren in Wandbelägen

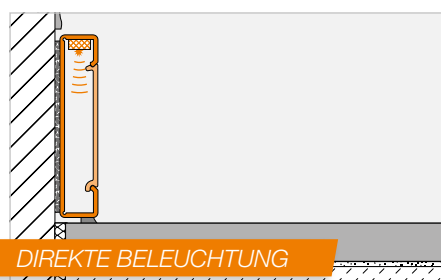

Hinweis: Nur für den senkrechten Einbau in der Dusche geeignet.
Für den waagerechten Einbau empfehlen wir unser LED-Modul LIPROTEC-LLPM auf Seite 12.

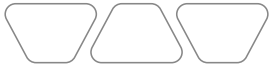

Schlüter®-DESIGNBASE-QD

PROFIL | SOCKEL/BORDÜRE

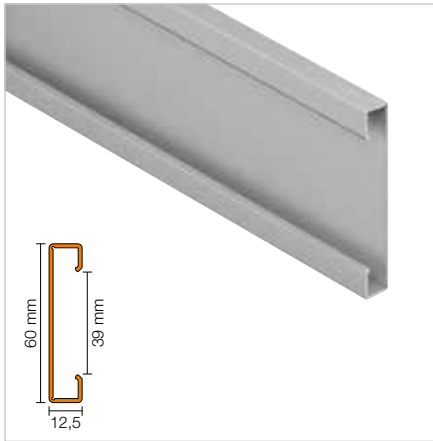

Schlüter®-DESIGNBASE-QD

Alu natur matt eloxiert

L (m)	Art.-Nr.	€ / m	KV (St.)
2,5	DB Q1 AE	29,96	60

Schlüter®-DESIGNBASE-QD-AEEB

Alu edelstahl gebürstet eloxiert

L (m)	Art.-Nr.	€ / m	KV (St.)
2,5	DB Q1 AEEB	36,21	60

i

Zur Haftvermittlung zwischen der glatten Alu-Oberfläche und der Fliese wird das selbstklebende Haftvlies Schlüter-DESIGNBASE-HVL 38/20M aufgebracht (siehe Seite 75).

STREUSCHEIBE

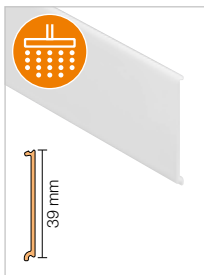

Schlüter®-DESIGNBASE-QDD

Streuscheibe

H (mm)	L = 2,50 m Art.-Nr.	€ / m	KV (St.)
39	LT FSS 39	18,42	60

i

Um eine Störung des Lichtbildes zu verhindern, wird das selbstklebende, reflektierende Band Schlüter-LIPROTEC-RKB über Bohrungen oder Kabel aufgebracht (siehe Seite 75).

ENDKAPPE



Schlüter®-DESIGNBASE-QD/E

Außenecke Alu natur matt eloxiert

Art.-Nr.	€ / St.	P (St.)
EV / DB Q1 AE	26,44	50



Schlüter®-DESIGNBASE-QD-AEEB/E

Außenecke Alu edelstahl gebürstet eloxiert

Art.-Nr.	€ / St.	P (St.)
EV / DB Q1 AEEB	31,90	50

ZUBEHÖR



Zur perfekten Abstimmung Ihrer Schlüter-LIPROTEC-Beleuchtung finden Sie ab Seite 66 das passende Zubehör wie z. B. Steuerung, Netzteile und Installationsmaterial.

WARMWEISS

NEUTRALWEISS

LED-STREIFEN



Schlüter®-LIPROTEC-ES

Schlüter®-LIPROTEC-ES

LED-Streifen, warmweiß, 24 V DC

LED-Streifen, neutralweiß, 24 V DC

L (cm)	Art.-Nr.	€ / m	P (St.)
50	LT ES 31/50	74,52	10
100	LT ES 31/100	65,88	10
150	LT ES 31/150	62,10	10
200	LT ES 31/200	56,70	10
250	LT ES 31	54,00	10
400	LT ES 31/400	50,76	10

L (cm)	Art.-Nr.	€ / m	P (St.)
50	LT ES 41/50	74,52	10
100	LT ES 41/100	65,88	10
150	LT ES 41/150	62,10	10
200	LT ES 41/200	56,70	10
250	LT ES 41	54,00	10
400	LT ES 41/400	50,76	10

max. Länge im LIPROTEC-System: 24 m,
Zuleitungslänge: 3 m

max. Länge im LIPROTEC-System: 24 m,
Zuleitungslänge: 3 m

LT ES 3 1	
Abmessungen (B x H)	7 x 5 mm
Nennleistung (W/m)	7,5
Anzahl LED (St./m)	140
Farbtemperatur (Kelvin)	3400 K
CRI	92

Kürzbar alle 50 mm

LT ES 4 1	
Abmessungen (B x H)	7 x 5 mm
Nennleistung (W/m)	7,5
Anzahl LED (St./m)	140
Farbtemperatur (Kelvin)	4900 K
CRI	92

Kürzbar alle 50 mm

STEUERUNG



Die Bluetooth-Steuerung finden Sie auf Seite 68.
Die Funksteuerung finden Sie auf Seite 70.



Schlüter®-LIPROTEC-VB

Schlüter-LIPROTEC-VB ist nicht nur ein elegantes Abschlussprofil aus Aluminium für Fliesenbeläge – es erlaubt Ihnen auch, aus dem Fliesenbelag mit Licht gestalterische Akzente zu setzen: zum Beispiel mit einer indirekten Beleuchtung gegen die Decke oder als leuchtender Führungsstreifen auf den Sockelfliesen. Es sind vier verschiedene Höhen lieferbar. Mit nur 3,5 mm Einbauhöhe erlauben die speziell für Schlüter-Systeme entwickelten Sideview-LED-Streifen besonders feine Einbauten und filigrane Lichteffekte.

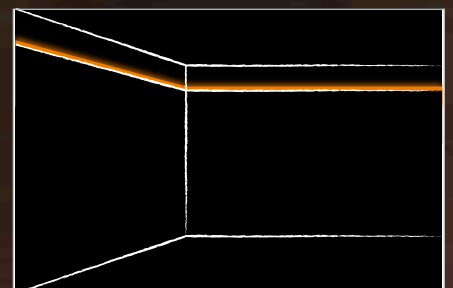
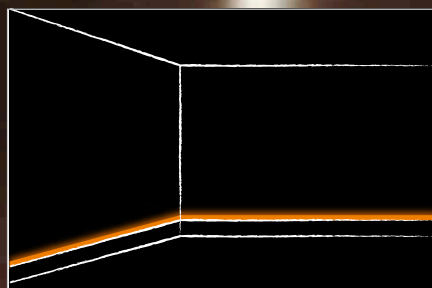



Erläuterungen zu den Symbolen finden Sie auf der Seite 99.

Licht aus der Fliese!

Schlüter-LIPROTEC-VB ist ein hochwertiges Fliesenabschlussprofil für den Wandbereich mit einer 25 mm breiten Sichtfläche. Es ist zur Aufnahme von LED-Streifen Schlüter-LIPROTEC-ES vorbereitet und kann in Kombination mit zwei verschiedenen Streuscheiben unterschiedliche Lichteffekte erzielen. Es kann als eine indirekte Lichtabstrahlung von der Profilkante über angrenzende Materialien zur Decke oder als Sockelbeleuchtung ausgeführt werden. Zusätzlich ist es möglich, einen 3 mm starken Lichtstreifen mit direkter Abstrahlung herzustellen. Das Profil ist so aufgebaut, dass die eingesetzten Streuscheiben und Leuchtmittel auch im verbauten Zustand ausgetauscht werden können.

(Produktdatenblatt 15.1)

Einsatzbereiche:

- ✓ Wandbeläge
- ✓ Sockel

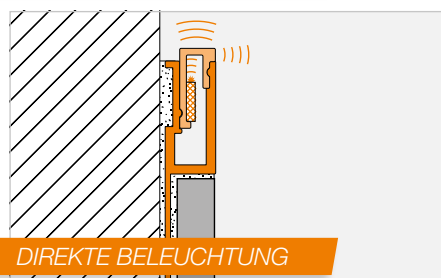
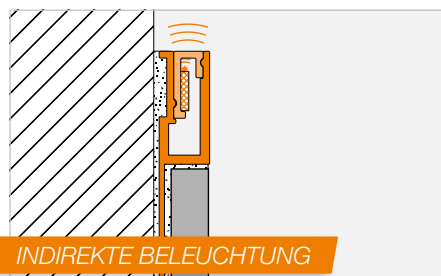

- 1 Profil Schlüter-LIPROTEC-VB
- 2 LED-Streifen
- 3 Streuscheibe (indirekte Beleuchtung)
- 4 Streuscheibe (direkte Beleuchtung)

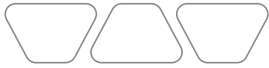

Schlüter®-LIPROTEC-VB

PROFIL | VOUTENBELEUCHTUNG

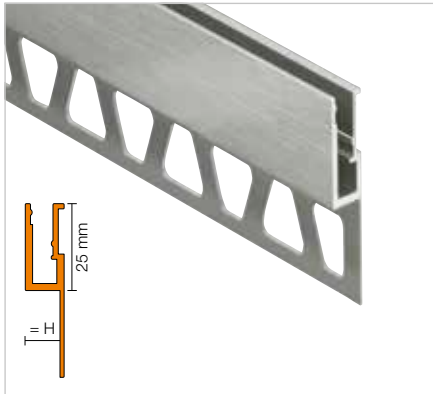

Schlüter®-LIPROTEC-VB

Alu natur matt eloxiert

H (mm)	L = 2,50 m Art.-Nr.	€ / m	KV (St.)
8	LT VB 80 AE	22,89	60
10	LT VB 100 AE	23,72	60
11	LT VB 110 AE	24,36	60
12,5	LT VB 125 AE	25,27	60

Schlüter®-LIPROTEC-VB-AEEB

Alu edelstahl gebürstet eloxiert

H (mm)	L = 2,50 m Art.-Nr.	€ / m	KV (St.)
8	LT VB 80 AEEB	27,35	60
10	LT VB 100 AEEB	28,21	60
11	LT VB 110 AEEB	28,95	60
12,5	LT VB 125 AEEB	30,26	60

STREUSCHEIBE

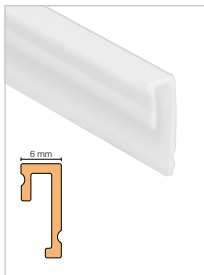

Schlüter®-LIPROTEC-VBI

Streuscheibe, indirekte Beleuchtung

L (m)	Art.-Nr.	€ / m	KV (St.)
2,5	LT VB I	17,53	60

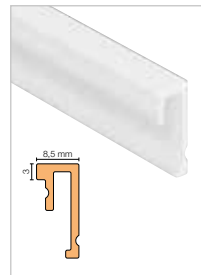

Schlüter®-LIPROTEC-VBD

Streuscheibe, direkte Beleuchtung

L (m)	Art.-Nr.	€ / m	KV (St.)
2,5	LT VB D	17,53	60

Hinweis: Die Kabeleinspeisung der seitlich abstrahlenden LED-Streifen erfolgt immer einseitig von rechts. Dabei wird das Licht nach oben abgestrahlt.

ZUBEHÖR



Zur perfekten Abstimmung Ihrer Schlüter-LIPROTEC-Beleuchtung finden Sie ab Seite 66 das passende Zubehör wie z. B. Steuerung, Netzteile und Installationsmaterial.

WARMWEISS

NEUTRALWEISS

LED-STREIFEN



Schlüter®-LIPROTEC-ES

Schlüter®-LIPROTEC-ES

LED-Streifen, warmweiß, 24 V DC

LED-Streifen, neutralweiß, 24 V DC

L (cm)	Art.-Nr.	€/m	P (St.)
50	LT ES 51/50	75,60	10
100	LT ES 51/100	66,96	10
150	LT ES 51/150	60,48	10
200	LT ES 51/200	57,24	10
250	LT ES 51	55,08	10
400	LT ES 51/400	50,76	10

L (cm)	Art.-Nr.	€/m	P (St.)
50	LT ES 61/50	75,60	10
100	LT ES 61/100	66,96	10
150	LT ES 61/150	60,48	10
200	LT ES 61/200	57,24	10
250	LT ES 61	55,08	10
400	LT ES 61/400	50,76	10

max. Länge im LIPROTEC-System: 24 m, Zuleitungslänge: 3 m

max. Länge im LIPROTEC-System: 24 m, Zuleitungslänge: 3 m

LT ES 5 1	
Abmessungen (B x H)	8 x 2,5 mm
Nennleistung (W/m)	7,5
Anzahl LED (St./m)	140
Farbtemperatur (Kelvin)	3200 K
CRI	92

Kürzbar alle 50 mm

LT ES 6 1	
Abmessungen (B x H)	8 x 2,5 mm
Nennleistung (W/m)	7,5
Anzahl LED (St./m)	140
Farbtemperatur (Kelvin)	4900 K
CRI	92

Kürzbar alle 50 mm

STEUERUNG



Die Bluetooth-Steuerung finden Sie auf Seite 68.
Die Funksteuerung finden Sie auf Seite 70.



Schlüter®-LIPROTEC-D

Mit Schlüter-LIPROTEC-D geben Sie Gestaltungselementen an der Wand einen besonderen Rahmen. Ob Sie nun Dekorelemente, Bordüren, Bilder oder Spiegel einsetzen wollen, ob Sie eine schlichte Schattenfuge ausprägen oder mit indirektem Licht Akzente setzen wollen – mit LIPROTEC-D haben Sie eine Lösung, die so individuell und flexibel ist wie Sie. Wenn Sie es sich ganz einfach machen wollen: im Format 118,5 x 93,5 cm haben wir ein Rahmenset für Sie zusammengestellt, das perfekt auf Gehrung geschnitten und mit Netzteil, LED-Streifen und Montagematerial komplettiert ist. Sie müssen nur noch für den passenden Spiegel oder das Dekorelement sorgen.

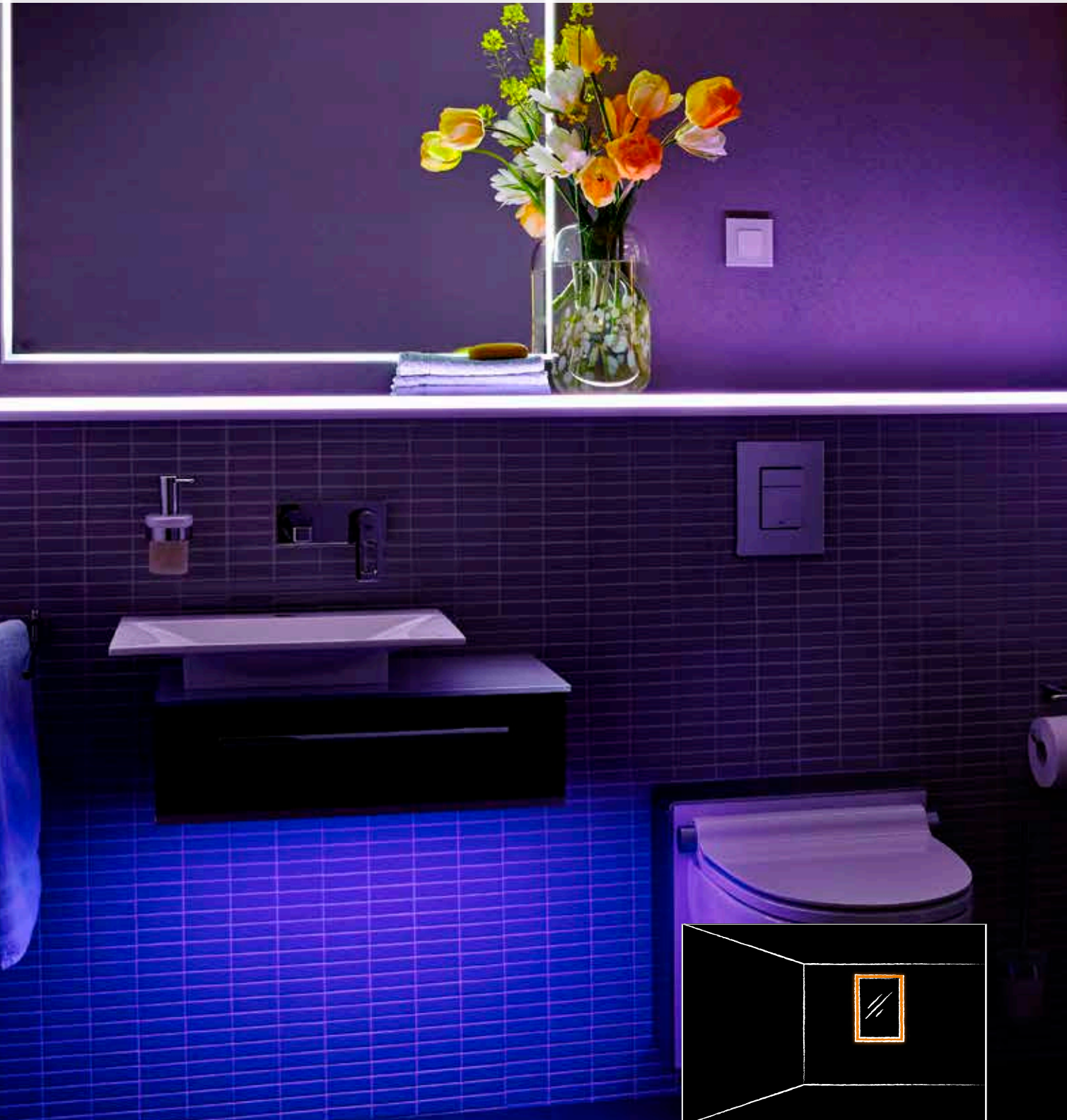



Erläuterungen zu den Symbolen finden Sie auf der Seite 99.

Der Rahmen muss stimmen!

Schlüter-LIPROTEC-D ist ein Dekoraufnahmeprofil für den Wandbereich aus eloxiertem Aluminium mit einer 6 mm breiten Sichtfläche. Es bietet die Möglichkeit zur Aufnahme unterschiedlicher Dekormaterialien wie Glas oder Spiegel im Anschluss an keramische Beläge. LIPROTEC-D kann LED-Streifen Schlüter-LIPROTEC-ES aufnehmen, um indirekte Lichteffekte um das Dekorobjekt zu erzielen. Das Profil ist so aufgebaut, dass die eingesetzten Leuchtmittel auch im verbauten Zustand ausgetauscht werden können.
(Produktdatenblatt 15.3)

Einsatzbereiche:

- ✓ Spiegel
- ✓ Dekorelemente aus unterschiedlichsten Materialien

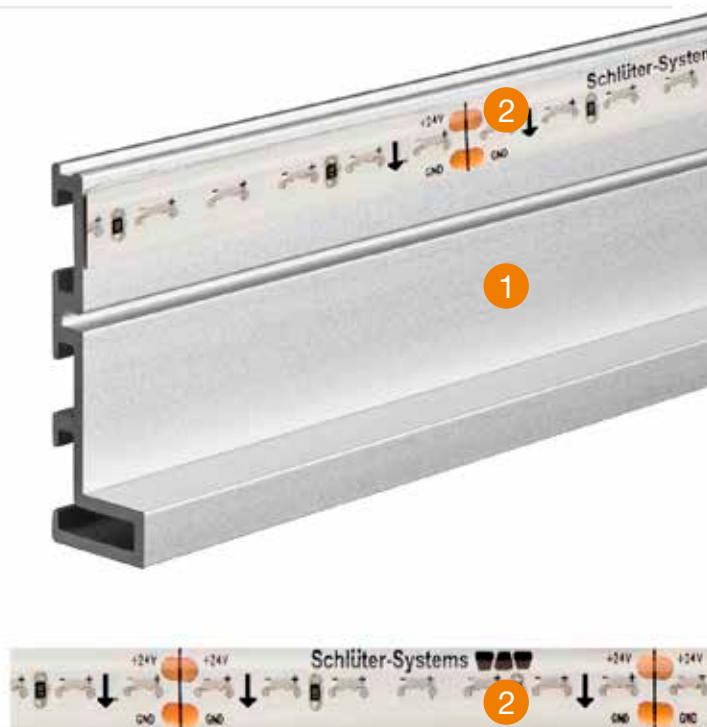
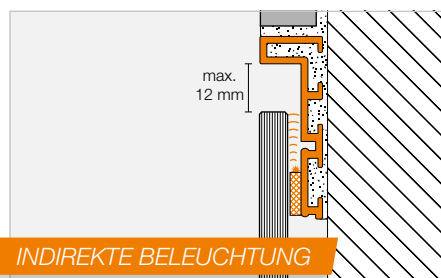

- 1 Profil Schlüter-LIPROTEC-D
- 2 LED-Streifen

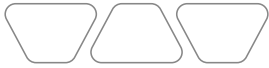

Schlüter®-LIPROTEC-D

PROFIL | AUFNAHMEPROFIL FÜR DEKOR-MATERIALIEN

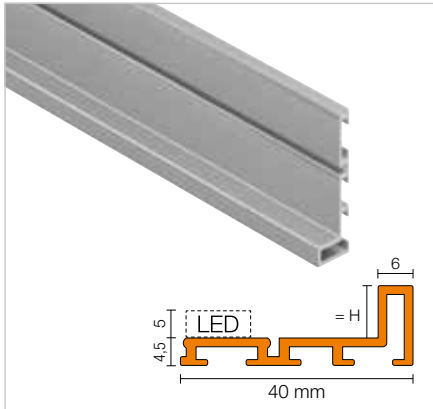

Schlüter®-LIPROTEC-D

Alu natur matt eloxiert

H (mm)	L = 2,50 m Art.-Nr.	€ / m	KV (St.)
4,5	LT D 45 AE	24,90	60
7,5	LT D 75 AE	25,16	60
9	LT D 90 AE	27,28	60
16,5	LT D 165 AE	28,12	60

i

Auswahl der Profilhöhe:

Für die Höhe des LED-Streifens
LT ES 51 bzw. LT ES 61 müssen
5 mm berücksichtigt werden.

Das Profil LT D 45 AE mit einer
Aufnahmhöhe von 4,5 mm empfiehlt
sich für die Aufnahme von unbeleuchteten
Dekormaterialien.

ECKVERBINDER



Schlüter®-LIPROTEC-D/V

Eckverbinder-Set, 4 Stück

Art.-Nr.	€ / Set	P (Set)
V 90 / LT 10/4	12,06	50

i

Pro Rahmenecke werden
2 Eckverbinder benötigt.

ZUBEHÖR



Zur perfekten Abstimmung Ihrer Schlüter-LIPROTEC-Beleuchtung finden Sie ab Seite 66 das passende Zubehör wie z. B. Steuerung, Netzteile und Installationsmaterial.

WARMWEISS

NEUTRALWEISS

LED-STREIFEN



Schlüter®-LIPROTEC-ES

Schlüter®-LIPROTEC-ES

LED-Streifen, warmweiß, 24 V DC

LED-Streifen, neutralweiß, 24 V DC

L (cm)	Art.-Nr.	€/m	P (St.)
50	LT ES 51/50	75,60	10
100	LT ES 51/100	66,96	10
150	LT ES 51/150	60,48	10
200	LT ES 51/200	57,24	10
250	LT ES 51	55,08	10
400	LT ES 51/400	50,76	10

L (cm)	Art.-Nr.	€/m	P (St.)
50	LT ES 61/50	75,60	10
100	LT ES 61/100	66,96	10
150	LT ES 61/150	60,48	10
200	LT ES 61/200	57,24	10
250	LT ES 61	55,08	10
400	LT ES 61/400	50,76	10

max. Länge im LIPROTEC-System: 24 m, Zuleitungslänge: 3 m

max. Länge im LIPROTEC-System: 24 m, Zuleitungslänge: 3 m

LT ES 5 1	
Abmessungen (B x H)	8 x 2,5 mm
Nennleistung (W/m)	7,5
Anzahl LED (St./m)	140
Farbtemperatur (Kelvin)	3200 K
CRI	92

Kürzbar alle 50 mm

LT ES 6 1	
Abmessungen (B x H)	8 x 2,5 mm
Nennleistung (W/m)	7,5
Anzahl LED (St./m)	140
Farbtemperatur (Kelvin)	4900 K
CRI	92

Kürzbar alle 50 mm

STEUERUNG



Die Bluetooth-Steuerung finden Sie auf Seite 68.
Die Funksteuerung finden Sie auf Seite 70.



Wandscheiben-Sets (WSK)



Die Wandscheiben-Sets mit RGB+W-Licht machen es Ihnen ganz einfach, Format zu zeigen. Wählen Sie einfach zwischen breiter (128,5 cm) und schmaler (70 cm) Wandscheibe aus und bestellen das praktische Profil-Set dazu. Unsere RGB+W Technologie gibt Ihnen grenzenlose Gestaltungsfreiheit: Mehr als 16 Millionen Farbtöne machen aus Ihren Räumen farbige Wellnessbereiche. Weiße Lichtfarben von 2500 K – 6500 K lassen Ihre Wandscheiben im gleichen Licht erstrahlen wie Ihre vorhandene Deckenbeleuchtung. Die Steuerung erfolgt auf Wunsch per Bluetooth-Receiver. Die passende App von Schlüter-Systems gibt es kostenlos im App Store oder bei Google Play.



Schlüter-LIPROTEC-WSK 700



Schlüter-LIPROTEC-WSK 1285

RGB+W STEUERBAR

PROFIL-SET

**Schlüter®-LIPROTEC-WSK 2500**

Profil-Set hinterleuchtete Wandscheibe

L (m)	Art.-Nr.	€ / Set	P (Set)
2,5	WS 20 K1 S2 AE	264,69	10



ZUBEHÖR-SET

Schlüter®-LIPROTEC-WSK 700

Zubehör-Set mit LED-Streifen, RGB+W

Art.-Nr.	€ / Set	P (Set)
WS 20 ZS2 LT ES9	810,63	10

Schlüter®-LIPROTEC-WSK 1285

Zubehör-Set mit LED-Streifen, RGB+W

Art.-Nr.	€ / Set	P (Set)
WS 20 ZS3 LT ES9	922,43	10

INHALT

WSK 2500

- 2 Profile Schlüter-LIPROTEC-WSK, Länge: 250 cm, mit Ausfräsung zur Kabelverlegung und integriertem abgedeckten Kabelkanal, inkl. Streuscheibe Schlüter-LIPROTEC-WSI

WSK 700

- 2 LED-Streifen Schlüter-LIPROTEC-ES, Länge: 250 cm, Lichtfarbe mehrfarbig + weiß (RGB+W)
- 1 Satz Schlüter-KERDI-BOARD, 19 mm, für Endformat: 250 cm x 70 cm, vorkonfektioniert, mit Aufnahmenut für Kabelkanal
- 1 Kabelkanal mit Abdeckung
- 1 Haftvlies Schlüter-DESIGNBASE-HVL, Breite: 7,5 cm, Länge: 800 cm
- 1 Schlüter-KERDI-FIX, 290 ml grau, Eingangsspannung 230 V, AC
- 1 Schlüter-LIPROTEC-ZS 5A (Anklemm-Set)
- 1 Leerrohr, 200 cm, 20 mm Durchmesser
- 1 Einbau-/Montageanleitung

WSK 1285

- 2 LED-Streifen Schlüter-LIPROTEC-ES, Länge: 250 cm, Lichtfarbe mehrfarbig + weiß (RGB+W)
- 1 Satz Schlüter-KERDI-BOARD, 19 mm, für Endformat: 250 cm x 128,5 cm, vorkonfektioniert, mit Aufnahmenut für Kabelkanal
- 2 Kabelkanäle mit Abdeckung
- 1 Haftvlies Schlüter-DESIGNBASE-HVL, Breite: 7,5 cm, Länge: 800 cm
- 1 Schlüter-KERDI-FIX, 290 ml grau, Eingangsspannung 230 V, AC
- 1 Schlüter-LIPROTEC-ZS 5A (Anklemm-Set)
- 1 Leerrohr, 200 cm, 20 mm Durchmesser
- 1 Einbau-/Montageanleitung

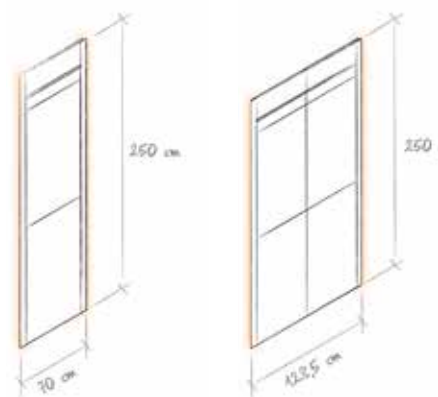

WSK 700

WSK 1285

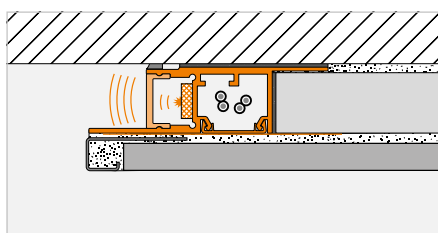
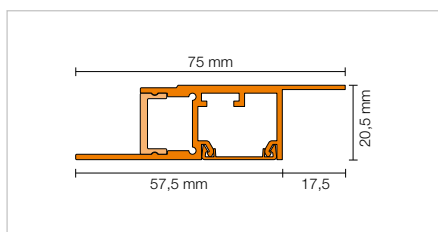

Die passende Bluetooth-Steuerung finden Sie auf Seite 68.



Treppen-Sets (PB)



Schlüter-LIPROTEC-PB-Treppensets bringen Licht dorthin, wo es benötigt wird: in die Mitte der Treppenstufe. Die Komplett-Sets PB 15 für 15 Stufen verfügen über mittig vormontierte, 60 cm breite LED-Module und sorgen mit ihren Streuscheiben für eine indirekte Lichtabstrahlung in Verbindung mit einer dezenten Lichtlinie. Die 100/150 cm langen Kombinationen aus Aluminium-Trägerprofil und Streuscheibe sind individuell kürzbar. Die LED-Module haben die Farbtemperatur neutralweiß 4500 K und werden über ein einfaches Kupplungs-System verkabelt; ein 500 cm langes Anschlusskabel sowie ein Netzteil sind im Set enthalten.

Wem das noch nicht genügt: Das Treppenset lässt sich problemlos bei nur einer Zuleitung bis auf 18 Stufen erweitern. Verwenden Sie dazu die Schlüter-LIPROTEC-PB 1-Einzelstufen-Sets.

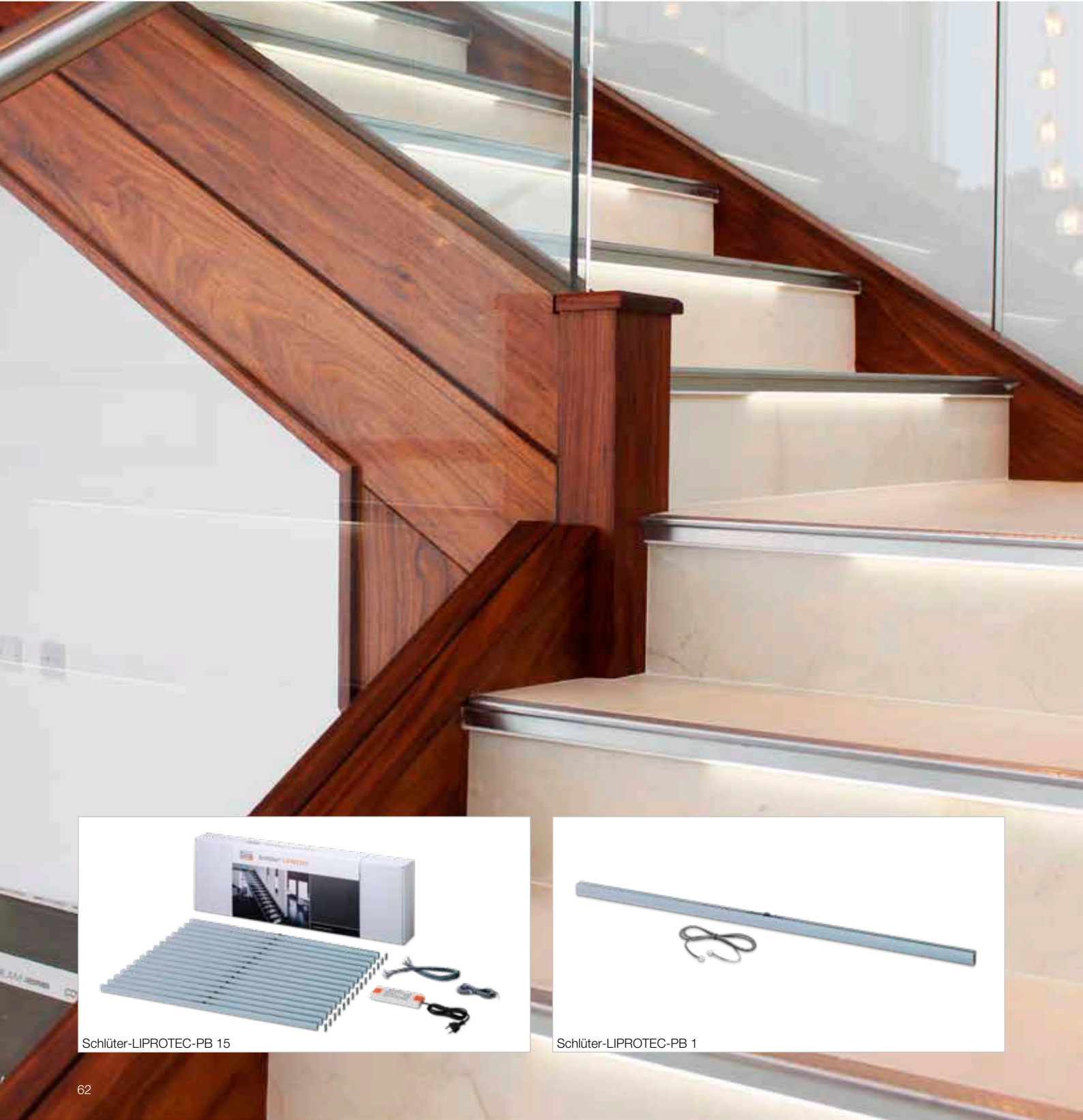

Schlüter-LIPROTEC-PB 15



Schlüter-LIPROTEC-PB 1

NEUTRALWEISS

Vorteile

- ✓ Montagefertig
vorkonfektioniert
- ✓ Verkabelung und Netzteil
komplett im Set
- ✓ Einfache Verlegung der
Sets in Fliesenkleber

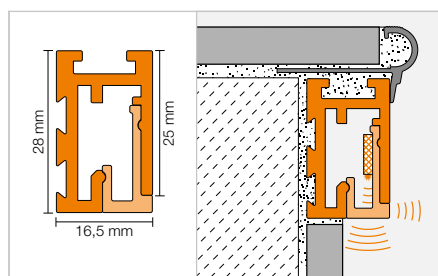

Hinweis! Nur im Innenbereich verwenden!

Das Set ist für geradläufige Treppenanlagen ausgelegt.
Treppenprofile sind passend zum Belagsmaterial separat zu bestellen!

Für eine variable Lichtsteuerung empfehlen wir unsere Funk-Steuerung auf Seite 70.

KOMPLETT-SET



Schlüter®-LIPROTEC-PB 15

Komplett-Set für Treppenanlagen
Alu natur matt eloxiert

Art.-Nr.	€ / Set	P (Set)
PB 15 S1 AE/100	2028,73	10
PB 15 S1 AE/150	2205,14	10

Schlüter®-LIPROTEC-PB 1

Kombi-Set für eine Treppenstufe
Alu natur matt eloxiert

Art.-Nr.	€ / Set	P (Set)
PB S1 AE/100	159,35	10
PB S1 AE/150	171,12	10

Schlüter®-LIPROTEC-PB 15

Komplett-Set für Treppenanlagen
Alu edelstahl gebürstet eloxiert

Art.-Nr.	€ / Set	P (Set)
PB 15 S1 AEEB/100	2117,39	10
PB 15 S1 AEEB/150	2341,79	10

Schlüter®-LIPROTEC-PB 1

Kombi-Set für eine Treppenstufe
Alu edelstahl gebürstet eloxiert

Art.-Nr.	€ / Set	P (Set)
PB S1 AEEB/100	166,86	10
PB S1 AEEB/150	179,51	10

INHALT

PB 15

- 15 Profile Schlüter-LIPROTEC-PB à 100/150 cm inkl. Verschlussblech, Kabeldurchführung, 15 Endkappen
- 15 Streuscheiben Schlüter-LIPROTEC-PBD à 100/150 cm inkl. LED-Modul, neutralweiß 4500 Kelvin, Kupplungs-System
- 14 Verbindungskabel à 70 cm, Stecker/Stecker-System, 2 x 0,32 mm² (AWG 22)
- 1 Kabelzuleitung 500 cm, einseitiges Stecker-System, 2 x 0,32 mm² (AWG 22)
- 1 Netzteil 24 Volt, 75 Watt, Eingangsspannung 230 V, AC
- 1 Einbau-/Montageanleitung

PB 1

- 1 Profil Schlüter-LIPROTEC-PB à 100/150 cm inkl. Verschlussblech, Kabeldurchführung, Endkappe
- 1 Streuscheibe Schlüter-LIPROTEC-PBD à 100/150 cm inkl. LED-Modul, neutralweiß 4500 Kelvin, Kupplungs-System
- 1 Verbindungskabel 70 cm, Stecker/Stecker-System, 2 x 0,32 mm² (AWG 22)
- 1 Einbau-/Montageanleitung

KABELZULEITUNG

Schlüter®-LIPROTEC-ZZK



Schlüter-LIPROTEC-ZZK ist eine 500 cm lange Kabelzuleitung (2 x 0,32 mm², AWG22) zum Anschluss von Schlüter-LIPROTEC-PB Treppenanlagen an die Spannungsquelle.

Schlüter®-LIPROTEC-ZZK

Kabelzuleitung

Art.-Nr.	€ / St.	P (St.)
LT ZZK 2A 5M	11,73	10



Dekorrahmen-Sets (D)



Schlüter-LIPROTEC-D 90 sind Sets für die Erstellung von leuchtenden Dekor-Rahmen. Spiegel oder Designelemente wie bedruckte Glas- oder Dekorplatten erhalten mit diesen Komplett-Sets eine wertige Umrahmung mit eleganter indirekter LED-Beleuchtung. Die Trägerprofile sind bereits auf Gehrung geschnitten und vier passende Schlüter-LIPROTEC-ES LED-Streifen mit einer Farbtemperatur von 3200 K (warmweiß) oder 4900 K (neutralweiß) im Set enthalten, ebenso das komplette Material zur Montage, Verkabelung sowie das passende Netzteil.



WARMWEISS

NEUTRALWEISS

Vorteile

- ✓ Montagefertig
vorkonfektioniert
- ✓ Verkabelung komplett
im Set
- ✓ Passendes Netzteil im Set
- ✓ Einfache Verlegung der
Sets in Fliesenkleber

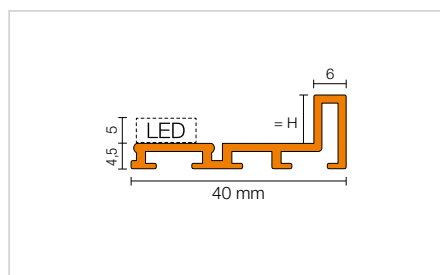
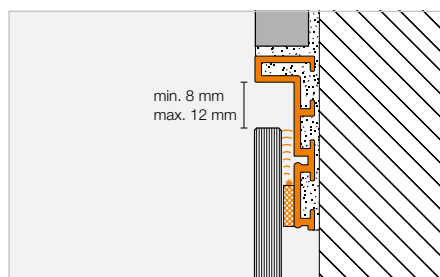

Hinweis! Bei der Befestigung des Dekorelementes (z. B. Spiegel) sind die in den Anleitungen aufgeführten Hinweise zu beachten.

Für eine variable Lichtsteuerung empfehlen wir unsere Bluetooth-Steuerung auf Seite 69, oder unsere Funk-Steuerung auf Seite 70.

KOMPLETT-SET



Schlüter®-LIPROTEC-D 90 S1

Komplett-Set Rahmen, warmweiß 3200 K

H (mm)	Art.-Nr.	€ / Set	P (Set)
9	LT D90 S1 AE	680,36	10

Schlüter®-LIPROTEC-D 90 S2

Komplett-Set Rahmen, neutralweiß 4900 K

H (mm)	Art.-Nr.	€ / Set	P (Set)
9	LT D90 S2 AE	680,36	10

INHALT

D 90 S1

- 1 Profilrahmen Schlüter-LIPROTEC-D 90, 118,5 cm x 93,5 cm inkl. Gehrungsschnitte und Ausfräsungen für Dekormaterialhalter inkl. Schlüter-LIPROTEC-D/V Eckverbinder
- 2 LED-Streifen Schlüter-LIPROTEC-ES, Länge: 110 cm, warmweiß 3200 Kelvin
- 2 LED-Streifen Schlüter-LIPROTEC-ES, Länge: 85 cm, warmweiß 3200 Kelvin
- 1 Satz Dekormaterialhalter oben/unten (4 St.)
- 1 Satz Spiegelbleche oben/unten (4 St.)
- 1 Schlüter-LIPROTEC-ZS Anklemm-Set
- 1 Leerrohr, 200 cm, 20 mm Durchmesser
- 1 Netzteil 24 Volt, 50 Watt, Eingangsspannung 230 V, AC
- 1 Einbau-/Montageanleitung
- 1 Montagewerkzeug/Montagehilfe

D 90 S2

- 1 Profilrahmen Schlüter-LIPROTEC-D 90, 118,5 cm x 93,5 cm inkl. Gehrungsschnitte und Ausfräsungen für Dekormaterialhalter inkl. Schlüter-LIPROTEC-D/V Eckverbinder
- 2 LED-Streifen Schlüter-LIPROTEC-ES, Länge: 110 cm, neutralweiß 4900 Kelvin
- 2 LED-Streifen Schlüter-LIPROTEC-ES, Länge: 85 cm, neutralweiß 4900 Kelvin
- 1 Satz Dekormaterialhalter oben/unten (4 St.)
- 1 Satz Spiegelbleche oben/unten (4 St.)
- 1 Schlüter-LIPROTEC-ZS Anklemm-Set
- 1 Leerrohr, 200 cm, 20 mm Durchmesser
- 1 Netzteil 24 Volt, 50 Watt, Eingangsspannung 230 V, AC
- 1 Einbau-/Montageanleitung
- 1 Montagewerkzeug/Montagehilfe

i

Abmessungen Dekorelement (z. B. Spiegel):

115,3 cm x 90,3 cm (10 mm beleuchtete Fuge)

Gewicht Dekorelement: max. 16 kg



Die Steuerung von Schlüter-LIPROTEC ist kein Hexenwerk, sondern so individuell wie Sie und Ihre Kunden. Denn für jeden Anspruch bieten wir die passende Lösung: vom einfachen Ein-Kanal Schalter bis zur Kombination von Funk-Fernbedienung und Bluetooth-Steuerung per Smartphone. Wenn Sie möchten, können Sie Ihre LIPROTEC-Akzentbeleuchtung aber auch einfach mit einem bauseitigen Lichtschalter steuern. Kompliziert geht anders.

Steuern Sie Schlüter-LIPROTEC, wie Sie wollen:

- ✓ An / Aus per bauseits vorhandenem Schalter
- ✓ An / Aus / Dimmen mit unseren Funkschaltern
- ✓ An / Aus / Dimmen per App und Fernbedienung
- ✓ An / Aus / Dimmen und Farbsteuerung per App und Fernbedienung

Ansteuerung von Schlüter®-LIPROTEC LED-Installationen

Schlüter-LIPROTEC ist ein System für individuelle Lösungen. Auch in puncto (An-) Steuerung der LEDs haben Sie die volle Wahlfreiheit. In Abhängigkeit von der gewünschten Lichtart und der Größe der Installation haben Sie die Wahl zwischen verschiedenen Konzepten. Sie können auf innovative und preiswerte Bluetooth-Steuerung setzen, auf Funksteuerung mit Sender und Receiver oder größere Installationen zentral mit Master/Slave-Technik steuern. Orientieren Sie sich an unseren schematischen Darstellungen und wir leiten Sie zur Auswahl der passenden Technik.

Bluetooth-Steuerung (Smartphone/Tablet mit kostenloser App)Seite 69

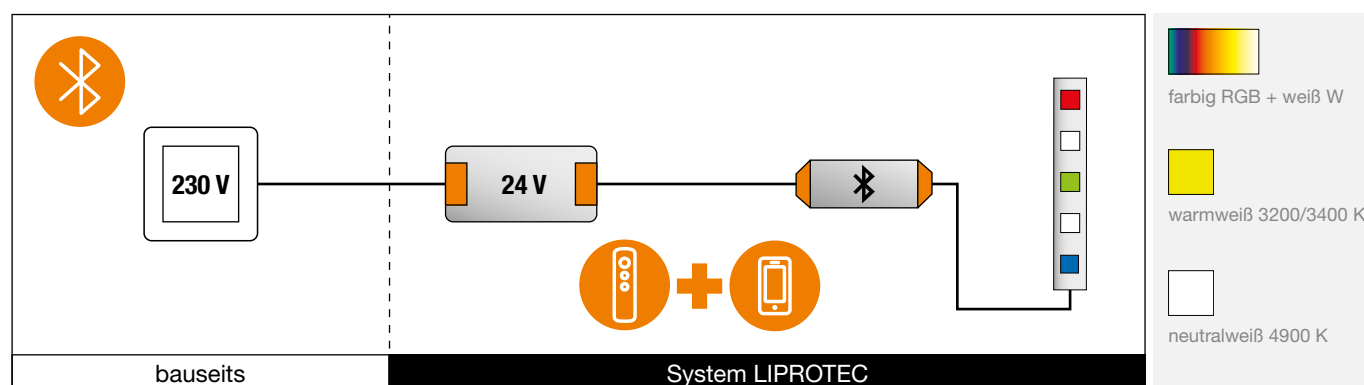

Funksteuerung (Sender und Receiver)Seite 70

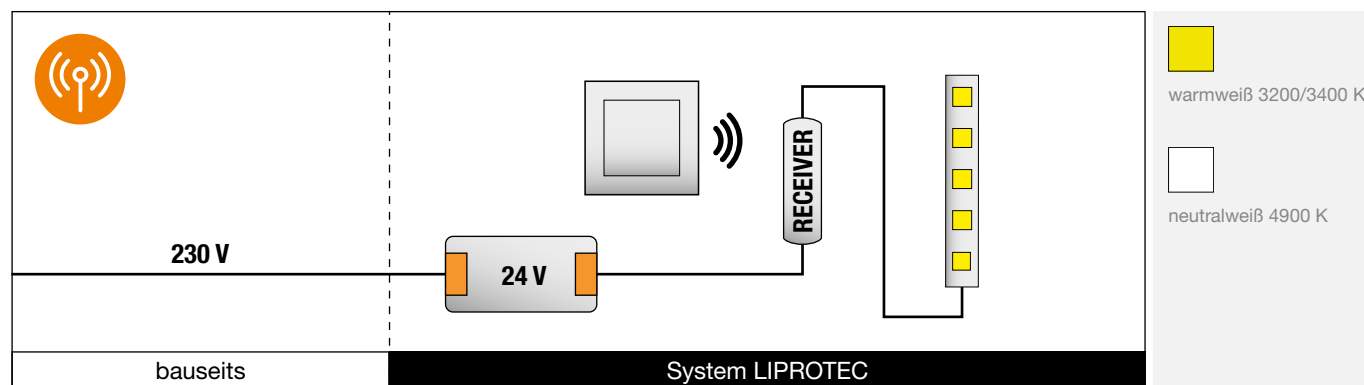

Funksteuerung für Objekte (Sender und Master-/Slave-Receiver)Seite 72

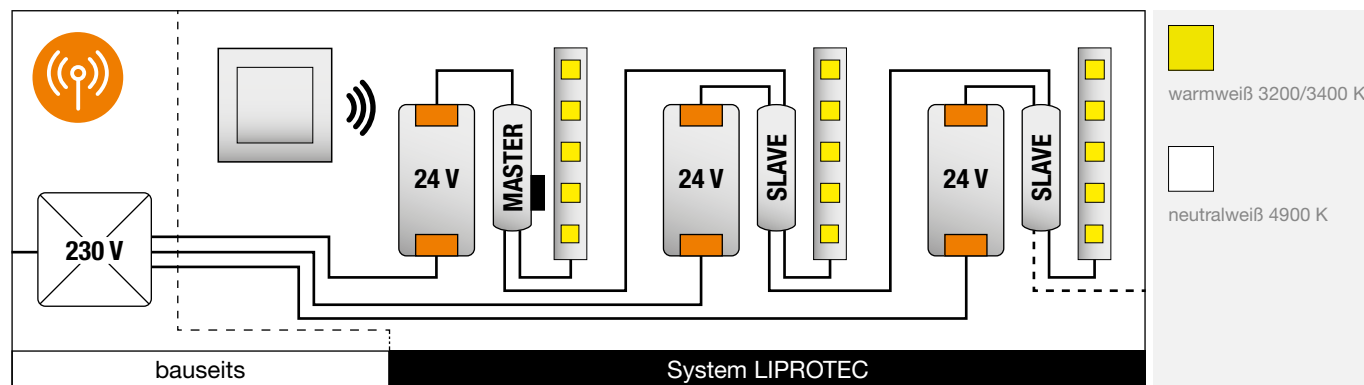

EASY

PRO

PLAN



Schlüter®-LIPROTEC Bluetooth-Steuerung

Schlüter-LIPROTEC-EBR sind Bluetooth-Receiver für Installationen mit innovativer Lichtprofiltechnik. Die Steuerung der neuen Receiver Schlüter-LIPROTEC-EBR 1 und -EBR 4 kann wahlweise über eine zum Lieferumfang gehörende Fernbedienung oder über mobile Endgeräte wie Smartphones oder Tablets erfolgen. Eine formschöne Wandhalterung ermöglicht über ein Magnetfixierungssystem die Aufnahme der Fernbedienung. Eine App zur Steuerung kann über Google Play (Android™) oder den Apple App Store (iOS) kostenlos heruntergeladen werden.



www.schlueter-systems.com/app/

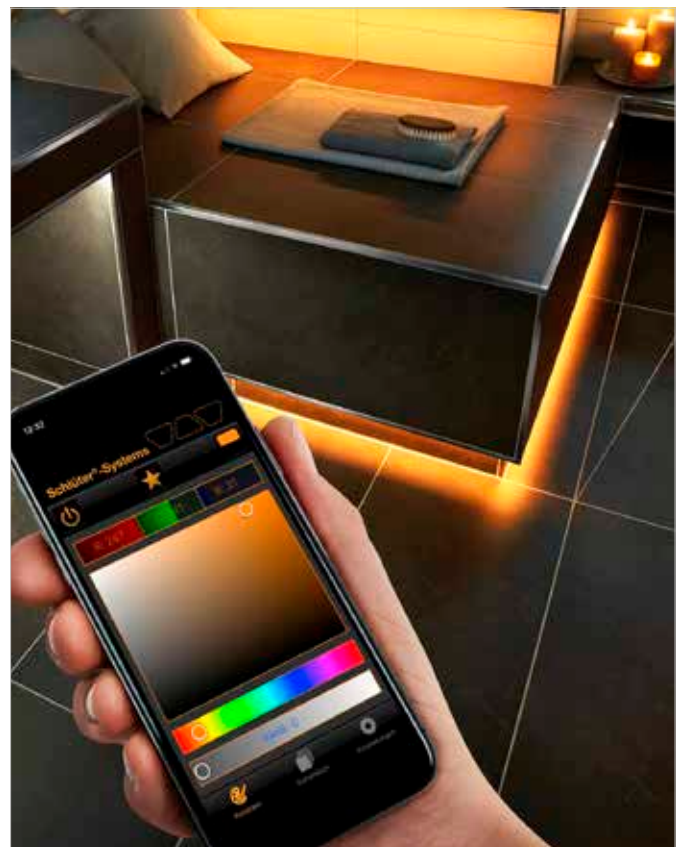

STEUERUNG FÜR FARBIGE LED

Schlüter®-LIPROTEC-EBR 4

Schlüter-LIPROTEC-EBR 4 ist ein Bluetooth-/Funk-Empfänger zur Steuerung von bis zu 12 m LED-Streifen der Serie LT ES 9 über die mitgelieferte Funk-Fernbedienung oder über geeignete bluetoothfähige Smartphones oder Tablets. Die Bedienung des Empfängers per Bluetooth erfolgt durch die App Schlüter-LED-Color-Control, die sowohl für Android- als auch für iOS-Geräte erhältlich ist und kostenlos heruntergeladen werden kann. Es können bis zu zwei Endgeräte zeitgleich mit dem Receiver gekoppelt werden.

In Verbindung mit den RGB+W LED-Streifen LT ES sind mehr als 16 Mio. Farben und Weißtöne in variablen Farbtemperaturen einstellbar. Eine Vorauswahl an weißen und farbigen Lichttönen ist möglich, diese können als Favoriten in der App hinterlegt werden. 42 verschiedene Farbverläufe sind vorprogrammiert und können in variablen Geschwindigkeiten abgespielt werden. Die sehr geringen Abmessungen des Bluetooth-Receiver ermöglichen einen platzsparenden Einbau.

Wir empfehlen zur Optimierung des Bedienkomforts den Einsatz eines bauseitigen Lichtschalters.

Schlüter®-LIPROTEC-EBR 4

Steuerung für farbige LED

Art.-Nr.	€ / St.	P (St.)
LT EBR 4	170,56	10



Inhalt

- Bluetooth-Receiver 24 V
- Funk-Fernbedienung mit Batterie
- Wandhalterung für Fernbedienung
- 5 Stück Anschlussklemmen, 3-adrig



Technische Werte für Bluetooth-Receiver

(zur Verwendung mit RGB+W LED-Streifen LT ES 9)

Max. Reichweite	10 m
Eingangsspannung	24 V, DC
Max. Gesamtlast im System LIPROTEC	180 W
Max. Länge LED-Streifen	12 m
Schutzart	IP63
Umgebungstemperatur	-20 °C bis +50 °C

STEUERUNG FÜR WEISSE LED

Schlüter®-LIPROTEC-EBR 1

Schlüter-LIPROTEC-EBR 1 ist ein Bluetooth-/Funk-Empfänger zur Steuerung von bis zu 24 m weißen LED-Streifen der Serie LT ES 11 – LT ES 61 über die mitgelieferte Funk-Fernbedienung oder über geeignete bluetoothfähige Smartphones oder Tablets. Die Bedienung des Empfängers per Bluetooth erfolgt durch die App Schlüter-LED-Color-Control, die sowohl für Android- als auch für iOS-Geräte erhältlich ist und kostenlos heruntergeladen werden kann. Die unterschiedlich gedimmten Lichtstärken lassen sich über die App-Software als Favoriten speichern und über ein mobiles Endgerät und die mitgelieferte Fernbedienung steuern.

Es können bis zu zwei Endgeräte zeitgleich mit dem Receiver gekoppelt werden. Die sehr geringen Abmessungen des Receivers ermöglichen einen platzsparenden Einbau.

Wir empfehlen zur Optimierung des Bedienkomforts den Einsatz eines bauseitigen Lichtschalters.

Schlüter®-LIPROTEC-EBR 1

Steuerung für weiße LED

Art.-Nr.	€ / St.	P (St.)
LT EBR 1	164,88	10



Inhalt

- Bluetooth-Receiver 24 V
- Funk-Fernbedienung mit Batterie
- Wandhalterung für Fernbedienung
- 2 Stück Anschlussklemmen, 3-adrig



Technische Werte für Bluetooth-Receiver

(zur Verwendung mit LED-Streifen LT ES 11 bis LT ES 61)

Max. Reichweite	10 m
Eingangsspannung	24 V, DC
Max. Gesamtlast im System LIPROTEC	180 W
Max. Länge LED-Streifen	24 m
Schutzart	IP63
Umgebungstemperatur	-20 °C bis +50 °C



Alles geregelt: LED-Steuerung mit System

Um die Qualitäten der Schlüter-LichtProfilTechnik voll auszureizen, bieten wir Ihnen hochwertigste Systemkomponenten zur Lichtsteuerung an. Von zuverlässigen Netzteilen über intelligente Receiver geht die Spanne bis zu eleganten Sendern, die per Funk ihre Befehle an die Leuchtelemente senden. Ihr Vorteil: Durch die Funkübertragung kann der Aufwand für Installation und Verkabelung deutlich verringert werden.

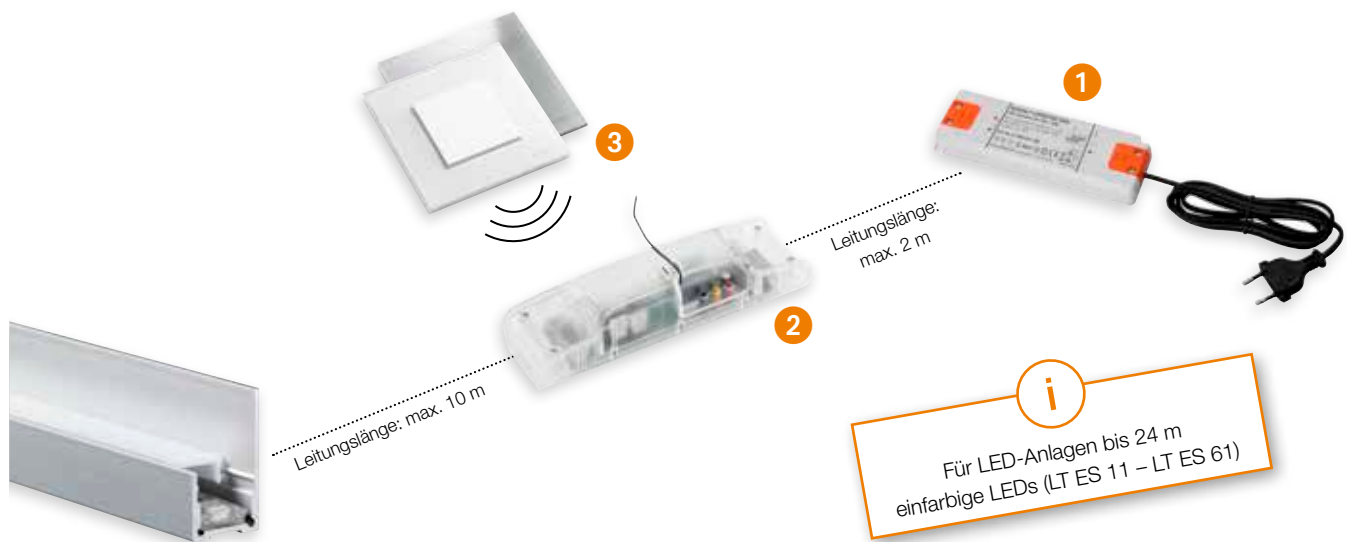

1 Schlüter®-LIPROTEC-EKE – Netzteile

Die Netzteile konvertieren die anliegende Netzspannung auf die für unsere LED-Streifen benötigten 24 V. Sie sind einbaufreundlich und in verschiedenen Wattstärken von 30–200 Watt für LED-Streifen bis zu 24 lfm erhältlich.

2 Schlüter®-LIPROTEC-ER – Receiver

Die Receiver setzen die vom Sender empfangenen Funksignale in Befehle für die LED-Streifen um. Sie sind in folgenden Varianten erhältlich:

- LT ER 1 (An-Aus-Dimmen) zur gleichzeitigen Steuerung von weißen LED-Streifen mit fester Farbtemperatur.

3 Schlüter®-LIPROTEC-E – Sender

Die Sender dienen zur Steuerung der Lichtprofiltechnik durch den Anwender. Die drahtlose Steuerung macht die Installation besonders leicht. Alle Sender stehen wahlweise mit zwei verschiedenen Rahmendesigns zur Verfügung. Sie haben die Wahl zwischen Echtglas hinterlackiert brillantweiß oder Edelstahl V4A gebürstet.

Die Sender sind in folgenden Varianten erhältlich:

- 1-Kanal (An-Aus-Dimmen) zur Steuerung von weißen LED-Streifen mit fester Farbtemperatur in Zusammenspiel mit Receiver LT ER 1.
- 2-Kanal (An-Aus-Dimmen) zur gleichzeitigen Steuerung von 2 Receivern LT ER 1 mit weißen LED-Streifen und fester Farbtemperatur.

NETZTEIL

Schlüter®-LIPROTEC-EKE

Schlüter®-LIPROTEC-EKE

Netzteil 24 V DC

Watt	Max. Watt*	Art.-Nr.	€ / St.	P (St.)
30	27	LT EKE 24V 30W	60,48	10
50	45	LT EKE 24V 50W	78,84	10
75	67,5	LT EKE 24V 75W	105,84	10
100	90	LT EKE 24V 100W	154,44	10
150	135	LT EKE 24V 150W	174,96	10
200	180	LT EKE 24V 200W	203,04	10

Umgebungstemperatur: -20 °C bis +50 °C,
Eingangsspannung: 230 V, AC

* Bei der Auswahl des Netzteils ist eine Sicherheitsreserve zu berücksichtigen (siehe maximale Belastung des jeweiligen Netzteils).



	LT EKE 24V 30W	LT EKE 24V 50W	LT EKE 24V 75W	LT EKE 24V 100W	LT EKE 24V 150W	LT EKE 24V 200W
B x H x T (mm)	156 x 50 x 17	160 x 58 x 18	160 x 58 x 18	164 x 57 x 17	177 x 57 x 18	195 x 67 x 31

Länge Zuleitung: 1,8 m

FUNKSTEUERUNG FÜR WEISSE LED

Schlüter®-LIPROTEC-ER

Schlüter®-LIPROTEC-ER

Funksteuerung für weiße LED,
mit Anschlusskabel, 24 V

Art.-Nr.	€ / St.	P (St.)
LT ER 1	288,13	10

Die Receiver setzen die vom Sender empfangenen Funksignale in Befehle für die LED-Streifen um und ermöglichen das stufenlose Dimmen.



Zur Ansteuerung der LED-Streifen LT ES 11 bis LT ES 61.

FUNKSENDER

Schlüter®-LIPROTEC-E

Die Funksender dienen zur Steuerung der Lichtprofilechnik durch den Anwender. Die drahtlose Steuerung macht die Installation besonders leicht. Alle Sender sind wahlweise mit zwei verschiedenen Rahmendesigns erhältlich. Sie haben die Wahl zwischen Echtglas hinterlackiert brillantweiß oder Edelstahl gebürstet.

Die Sender können mit dem mitgelieferten doppelseitigen Klebeband auf geeigneten Untergründen befestigt werden, eine Installationsdose ist nicht erforderlich.

Schlüter®-LIPROTEC-E

Funksender für weiße LED, Echtglas brillantweiß

Tastenanzahl	Art.-Nr.	€ / St.	P (St.)
1	LT E1 KS BW	158,78	10
2	LT E2 KS BW	170,53	10



Schlüter®-LIPROTEC-E

Funksender für weiße LED, Edelstahl gebürstet

Tastenanzahl	Art.-Nr.	€ / St.	P (St.)
1	LT E1 KS EB	152,90	10
2	LT E2 KS EB	155,23	10

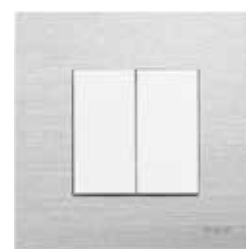

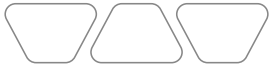

Zentrale Steuerung mit Master-/Slave-Technologie

Als Ergänzung zur bewährten Funksteuerung haben Sie nun die Möglichkeit, über die so genannte Master-/Slave-Technologie größere Installationen der LichtProfilTechnik zu steuern. Von zuverlässigen Netzteilen über intelligente Master-/Slave-Receiver reicht die Spanne bis hin zu eleganten Sendern, die per Funk Ihre Befehle an die Lichtinstallation senden. Lediglich die Verbindung zwischen Netzteilen und Receivern sowie der Receiver untereinander (Master/Slave und Slave/Slave) wird über eine Kabelverbindung realisiert. So können 24 V LED-Streifen bis zu einer Länge von 984 m verbaut und über nur einen zentralen Funksender gesteuert werden.

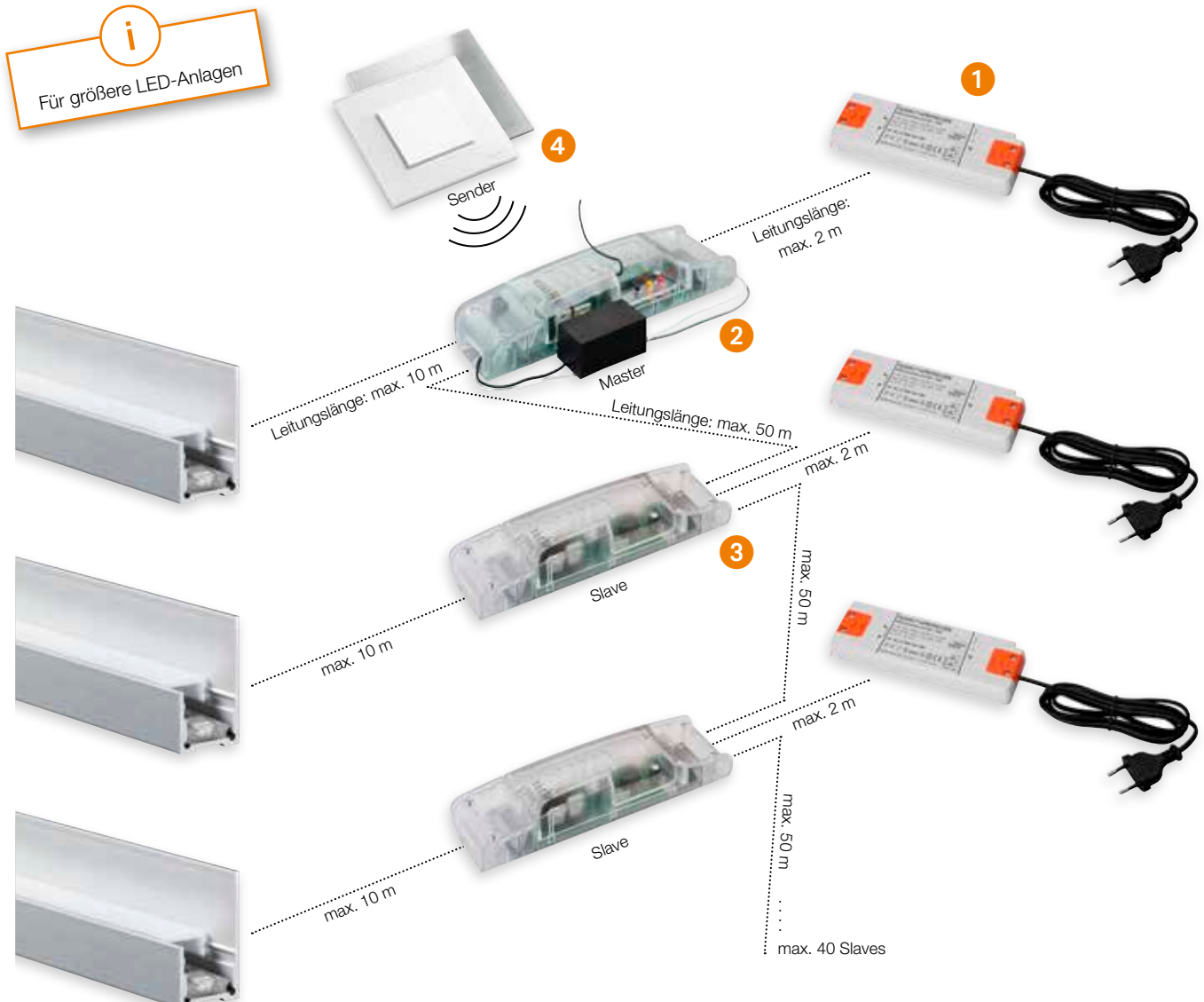

MASTER-RECEIVER FÜR WEISSE LED

Schlüter®-LIPROTEC-ERM



Zur Ansteuerung der LED-Streifen LT ES 11 bis LT ES 61.

Schlüter-LIPROTEC-ERM ist ein Master-Receiver zur zentralen Steuerung von umfangreichen Schlüter-LIPROTEC Lichtinstallationen nach dem Master-/Slave-Prinzip. Er gibt die vom Funksender erhaltenen Befehle über ein 2-adriges AWG 16 Kabel an bis zu 40 Slave-Receiver weiter.

Schlüter®-LIPROTEC-ERM

Master-Receiver LED, 24 V

Art.-Nr.	€ / St.	P (St.)
LT ERM 1	325,76	10

Das Prinzip: Master/Slave

Das Master-/Slave-System ermöglicht die gleichzeitige Steuerung mehrerer miteinander verbundener Receiver über weite Distanzen (max. 200 m). Hierbei wird ein Master-Receiver über ein 2-adriges AWG 16 Kabel mit bis zu 40 Slave-Receiver verbunden. Der Master-Receiver wird zusammen mit dem Sender angelernt, die Funktion der Slave-Receiver folgt dem Master-Receiver. Hierdurch können große Anlagen mit räumlich weit voneinander entfernten Slave-Receiver zentral und mit nur einem Sender gesteuert werden.

1 Schlüter®-LIPROTEC-EKE – Netzteile

Die Netzteile konvertieren die anliegende Netzspannung auf die für unsere LED-Streifen benötigten 24 V. Sie sind einbaufreundlich und in verschiedenen Wattstärken von 30–200 Watt erhältlich.

2 Schlüter®-LIPROTEC-ERM – Master-Receiver

Die Master-Receiver setzen die vom Sender empfangenen Funksignale in Befehle für die LED-Streifen um. Sie sind das erste Bauteil in einer Lichtanlage.

- LT ERM 1 (An-Aus-Dimmen) zur Steuerung von weißen LED-Streifen mit fester Farbtemperatur (LT ES 11 – LT ES 61).

3 Schlüter®-LIPROTEC-ERS – Slave-Receiver

Die Slave-Receiver setzen die vom Master empfangenen Signale in Befehle für die LED-Streifen um. Sie sind dem Master nachgeordnete Bauteile und werden in Reihe miteinander verbunden. Slave-Receiver können nur durch den zugehörigen Master-Receiver gesteuert werden.

- LT ERS 1/3 (An-Aus-Dimmen) zur gleichzeitigen Steuerung von weißen LED-Streifen (LT ES 11 – LT ES 61).

Als Steuerleitung zwischen Master und Slave wird unser Niedervoltkabel 2 x 1,31 mm² (AWG16) eingesetzt.

4 Schlüter®-LIPROTEC-E – Sender

Die Sender dienen zur Steuerung der Lichtprofiltechnik durch den Anwender. Die drahtlose Steuerung macht die Installation besonders leicht. Alle Sender stehen wahlweise mit zwei verschiedenen Rahmendesigns zur Verfügung. Sie haben die Wahl zwischen Echtglas hinterlackiert brillantweiß oder Edelstahl V4A gebürstet.

Die Sender sind in folgenden Varianten erhältlich:

- 1-Kanal (An-Aus-Dimmen) zur Steuerung von weißen LED-Streifen mit fester Farbtemperatur in Zusammenspiel mit Master-Receiver LT ERM 1.
- 2-Kanal (An-Aus-Dimmen) zur gleichzeitigen Steuerung von 2 Master-Receiver LT ERM 1 mit weißen LED-Streifen und fester Farbtemperatur.

Technische Werte für das Master-/Slave-System

(Angaben in Bezug auf 24 V LED-Streifen der Serie LT ES 11 – LT ES 61)

Funkfrequenz	868,3 MHz
Eingangsspannung	24 V, DC
Max. Gesamtlast im System LIPROTEC	180 W
Schutzart	IP20
Umgebungstemperatur	-20 °C bis +50 °C

Max. mögliche Länge der LED-Streifen im Master-/Slave-System

LED-Streifen LT ES 11 - LT ES 61	984 m
----------------------------------	-------

**SLAVE-RECEIVER FÜR WEISSE LED****Schlüter®-LIPROTEC-ERS**

Zur Ansteuerung der LED-Streifen
LT ES 11 bis LT ES 61.

Schlüter-LIPROTEC-ERS ist ein Slave-Receiver zur zentralen Steuerung von umfangreichen Schlüter-LIPROTEC Lichtinstallationen nach dem Master-/Slave-Prinzip. Bis zu 40 Slave-Receiver können über ein 2-adriges AWG 16 Kabel von einem Master-Receiver gesteuert werden.

Schlüter®-LIPROTEC-ERS

Slave-Receiver LED, 24 V

Art.-Nr.	€ / St.	P (St.)
LT ERS 1/3	285,04	10

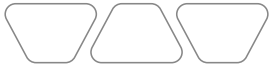

Installationsmaterial

Auch für die Verkabelung des Schlüter-LIPROTEC Systems bieten wir Ihnen das komplette Zubehör. Besonders praktisch: die Schlüter-KERDI-BOARD Montagemodule mit vorgefrästen Kabelkanälen. Sie können den zweiteiligen Kabelkanal Schlüter-LIPROTEC-ZKK aufnehmen, in den die Kabel einfach von vorne eingelegt werden. Aufwändiges Einfädeln in Leerrohre entfällt. Der verschlossene Kabelkanal kann dann mit Schlüter-KERDI-KEBA Dichtband und Schlüter-KERDI-COLL Dichtkleber abgedichtet werden.

NIEDERVOLT-KABEL

Schlüter®-LIPROTEC-ZK

Schlüter-LIPROTEC-ZK sind farbig markierte Niedervolt-Kabel zur Verbindung von Schlüter-LIPROTEC LED-Streifen mit einem passenden Netzteil und/oder Receiver.



2-adrig

5-adrig

Schlüter®-LIPROTEC-ZK

Niedervolt-Kabel, 2 x 1,31 mm² (AWG 16)

L (m)	Art.-Nr.	€ / St.	P (St.)
25	LT ZK 2A 10 25M	59,40	10

Kabel für LED-Streifen LT ES 11 – LT ES 61 und zur Verbindung von Netzteil und Receiver.

Schlüter®-LIPROTEC-ZK

Niedervolt-Kabel, 5 x 1,31 mm² (AWG 16)

L (m)	Art.-Nr.	€ / St.	P (St.)
25	LT ZK 5A 10 25M	130,77	10

Kabel für LED-Streifen LT ES 9.

SET NIEDERVOLT-VERKABELUNG | WAGOKLEMME

Schlüter®-LIPROTEC-ZS

Schlüter-LIPROTEC-ZS sind Anklemm-Sets zur Verbindung von Schlüter-LIPROTEC Installationen mit einem passenden Netzteil und/oder Receiver.



2-adrig

5-adrig

Schlüter®-LIPROTEC-ZS

Anklemm-Set, 2-adrig

Art.-Nr.	€ / Set	P (Set)
LT ZS 2A	37,93	10

Anklemm-Set für LED-Streifen LT ES 11 – LT ES 61 und zur Verbindung von Netzteil und Receiver.

Inhalt

- 800 cm Kabel, 2 x 1,31 mm² (AWG16)
- 1 Hohlwand-Verbinderdose mit Deckel
- 1 Unterputz-Verbinderdose mit Deckel
- 2 Wagoklemmen 32 A, 5 Adern

Schlüter®-LIPROTEC-ZS

Anklemm-Set, 5-adrig

Art.-Nr.	€ / Set	P (Set)
LT ZS 5A	60,26	10

Anklemm-Set für LED-Streifen LT ES 9.

Inhalt

- 800 cm Kabel, 5 x 1,31 mm² (AWG16)
- 1 Hohlwand-Verbinderdose mit Deckel
- 1 Unterputz-Verbinderdose mit Deckel
- 5 Wagoklemmen 32 A, 3 Adern

Schlüter®-LIPROTEC-ZKL

Schlüter®-LIPROTEC-ZKL

Wagoklemmen

Adern	Pack (St.)	Art.-Nr.	€ / Pack	P (Pack)
3	50	LT ZKL 1 3A	43,74	10
5	25	LT ZKL 1 5A	35,64	10



LEERROHR | KABELKANAL

Schlüter®-LIPROTEC-ZLR

Schlüter®-LIPROTEC-ZLR

Leerrohr, 20 mm Durchmesser

L (m)	Art.-Nr.	€ / St.	P (St.)
50	LT ZLR 20 50M	89,16	10

Schlüter®-LIPROTEC-ZKK

Schlüter®-LIPROTEC-ZKK

Kabelkanal, weiß

L (m)	Art.-Nr.	€ / St.	P (St.)
2,5	LT ZKK 2010	4,16	10



VERBINDERDOSE

Schlüter®-LIPROTEC-Z

Schlüter®-LIPROTEC-Z

Hohlwand-Verbinderdose mit Deckel,
5 Stück / Set

H (mm)	Ø mm	Art.-Nr.	€ / Set	P (Set)
47	68	LT Z 5HD 47	16,65	10

Schlüter®-LIPROTEC-Z

Hohlwand-Verbinderdose mit Deckel,
5 Stück / Set

H (mm)	Ø mm	Art.-Nr.	€ / Set	P (Set)
47	68	LT Z 5HDD 47	77,88	10



Schlüter®-LIPROTEC-Z

Unterputz-Verbinderdose mit Deckel,
5 Stück / Set

H (mm)	Ø mm	Art.-Nr.	€ / Set	P (Set)
46	65	LT Z 5UD 46	12,48	10

Schlüter®-LIPROTEC-Z

Unterputz-Verbinderkasten mit Deckel,
5 Stück / Set

L x B x H (mm)	Art.-Nr.	€ / Set	P (Set)
87 x 87 x 60	LT Z 5UK 60	44,60	10

MONTAGEMODUL FÜR KABELKANAL

Schlüter®-KERDI-BOARD-K

Schlüter-KERDI-BOARD-K sind Montage-
module mit vorgefrästen Nuten zur Aufnahme
von Schlüter-LIPROTEC Kabelkanälen. Die
Nut ist so ausgeführt, dass sie auch zur
Aufnahme einer 19 mm starken Schlüter-
KERDI-BOARD Platte oder des Trägerprofils
Schlüter-LIPROTEC-LL verwendet werden
kann.

(Produktdatenblatt 12.1)

Schlüter®-KERDI-BOARD-K

Montagemodul mit Kabelnut, 15 x 250 cm

H (mm)	Art.-Nr.	€ / St.	PL (St.)
19	KB 19 150 2500 K1	17,16	10
28	KB 28 150 2500 K1	20,38	10



HAFTVLIES | REFLEKTORBAND

Schlüter®-DESIGNBASE-HVL Schlüter®-LIPROTEC-RKB

Schlüter®-DESIGNBASE-HVL

Selbstklebendes Haftvlies

B (mm)	L = 20 m Art.-Nr.	€ / St.	P (St.)
38	HVL 38 / 20M	29,96	10
75	HVL 75 / 20M	60,35	10

Schlüter®-LIPROTEC-RKB

Selbstklebendes Reflektorbildband

B (mm)	L = 50 m Art.-Nr.	€ / St.	P (St.)
38	LT Z RKB 38 50M	5,95	10



WERKZEUG

Schlüter®-PROCUT-PSF

Schlüter®-PROCUT-PSF

Profilschere Fugensteg

Art.-Nr.	€ / St.	P (St.)
PSF	64,80	10

Schlüter-PROCUT-PSF ist eine Spezialschere
für das genaue Ablängen der LED-Schlä-
uche. Um eine IP-konforme Dichtigkeit beim
Ablängen des LED-Streifens zu erhalten, ist
der LED-Schlauch in einem 45° Winkel zu
schneiden und mit der im Set enthaltenen
Endkappe und Dichtkleber zu verschließen.





PLAN

Gute Planung ist die Voraussetzung für das Gelingen eines Projektes. Damit Ihre LIPROTEC-Projekte gut gelingen, finden Sie im Bereich „PLAN“ alle Informationen, die Sie für die Planung benötigen – von den detaillierten Abmessungen der Profile bis zu den lichttechnischen Daten unserer LED-Streifen.

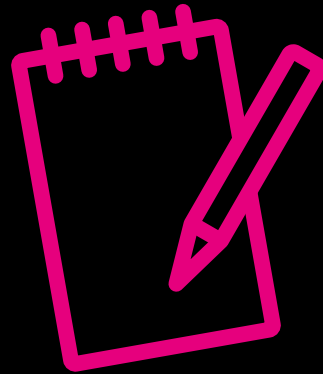

FÜR IHRE LICHTPLANUNG
Lichttechnische Daten für LIPROTEC-EASY
jetzt auf www.lumsearch.com – Keyword: „Fliese“
LUMsearch



LED-NISCHEN-SETS

Seite

NLT / NLT-BR – Nische mit LED-Beleuchtung farbig + weiß	SET	78
---	-----	----

LED-MODULE

LLP – LED-Modul farbig Lichtlinie	MODUL	78
LLPM – LED-Modul farbig + weiß Lichtlinie mit Befestigungsschenkel	MODUL	80
LLPE – LED-Modul farbig Lichtlinie Wandecke	MODUL	80

LED-NISCHEN-SETS UND LED-MODULE

Anklemschemata LIPROTEC-EASY		94
------------------------------	--	----

LED-PROFILE

LL – Lichtlinie, farbig + weiß		82
LLE – Lichtlinie, farbig + weiß Ecke		82
WS – Wandscheibenbeleuchtung, farbig + weiß		84
WSK – Wandscheibenbeleuchtung mit Kabelkanal, farbig + weiß	SET	84/90
WSQ – Wandscheibenbeleuchtung mit QUADREC-Abschluss, farbig + weiß		86
PB – Treppenkantenbeleuchtung, weiß	SET	86/92
DESIGNBASE-QD – Sockel-/Bordürenbeleuchtung, weiß		88
VB – Voutenbeleuchtung, weiß		88
D – Aufnahmeprofil für Spiegel, weiß	SET	90/92

i
In der Spalte EEK unter „Lichttechnische Daten“
finden Sie Angaben zu den neuen, ab 2021
gültigen Energieeffizienzklassen unserer Produkte.

LEGENDE

Erläuterungen zu den Eigenschaften / Einsatzbereichen		99
---	--	----



MEHR ERFAHREN UNTER:

WWW.LIPROTEC.DE



Schlüter®-KERDI-BOARD-NLT/-NLT-BR

Schlüter-KERDI-BOARD-NLT/-NLT-BR sind vorgefertigte Nischen-Sets aus KERDI-BOARD mit LIPROTEC-LED-Technik in Plug & Play-Ausführung. Sie dienen zur Errichtung von beleuchteten Nischen und Ablageflächen für Wandbereiche aller Art. In Verbindung mit dem Schlüter-KERDI-Abdichtungssystem können diese Nischen als Verbundabdichtung ausgeführt werden. Die Nischen stehen in verschiedenen Abmessungen und Lichtfarben zur Verfügung. Die rechteckigen Nischen sind wahlweise mit Beleuchtung an der langen oder der schmalen Seite erhältlich. Das LED-Modul kann wahlweise an der Vorderkante, in der Mitte oder an der zu fliesenden Rückwand positioniert werden. Die Nischen sind wahlweise ohne oder mit Bluetooth-Steuerung erhältlich. Wir empfehlen zur Optimierung des Bedienkomforts den Einsatz eines bauseitigen Lichtschalters. (Produktdatenblatt 12.2)

NISCHEN	EINSATZBEREICH	EIGENSCHAFTEN	ABMESSUNGEN		
			AUSFÜHRUNG	LED-LÄNGEN (mm)	LICHTFARBE
B x H x T (mm)					
305 x 305 x 89	 	 	WARMWEISS/ NEUTRALWEISS 	300	warmweiß
305 x 508 x 89					neutralweiß
305 x 711 x 89					RGB+W
508 x 305 x 89		 	RGB+W 	505	warmweiß
711 x 305 x 89					neutralweiß
					RGB+W

Schlüter®-LIPROTEC-LLP

Schlüter-LIPROTEC-LLP sind LED-Module aus einem flexiblen, voll ummantelten LED-Schlauch mit homogener Lichtstreuung und einem U-förmigen Aufnahmeprofil aus Aluminium. Mit den LED-Modulen können farbige Lichtstreifen im Lichtbereich RGB+W mit mehr als 16 Millionen unterschiedlichen Farbtönen und Farbtemperaturen von 2500 K – 6500 K erzeugt werden. Das Aufnahmeprofil ermöglicht einen flächenbündigen Einbau bei einer Bauhöhe von 17 mm. (Produktdatenblatt 15.8)

PROFILE / LICHTART	EINSATZBEREICH	EIGENSCHAFTEN	ABMESSUNGEN LED-MODUL	
			BREITE / HÖHE (mm)	LÄNGE (cm)
RGB+W	ALU			50
	 	 		100
				200
				250

Exakte Längen: 50,5 cm, 100,2 cm, 200 cm und 250 cm
Länge Zuleitung: 12 cm mit Steckverbinder

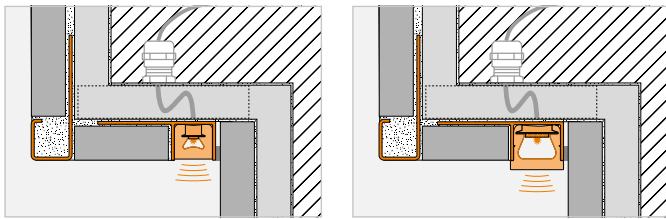

LICHTTECHNISCHE DATEN

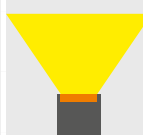
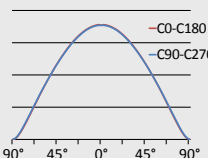
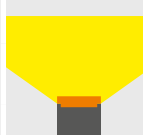
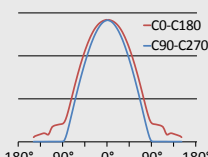
NENNLEISTUNG (W/St.)	ANZAHL LED (St./m)	CRI	FARBTEMPERATUR (Kelvin)	LICHTSTROM (lm)	EEK	kWh / 1000h	SCHUTZART	ABSTRAHLRICHTUNGEN	
1,60	280	92	3000	80	E	2	IP67	WARMWEISS/ NEUTRALWEISS 	
1,60	280	92	4900	84	E	2			
4,40	112	90	2700	156	F	2		RGB+W 	
2,60	280	92	3000	133	E	3			
2,60	280	92	4900	141	E	3			
7,30	112	90	2700	262	F	3			
3,50	280	92	3000	187	E	4			
3,50	280	92	4900	197	E	4			
10,10	112	90	2700	364	F	3			

Der angegebene Lichtstrom bezieht sich auf die gesamte Lichtaustrittsfläche des LED-Schlauches und ist, abhängig von Profil-Material und -Geometrie, im eingebauten Zustand ggf. reduziert.
Bei RGB+W LEDs beziehen sich Lichtstrom, Energieeffizienzklasse und gewichteter Verbrauch ausschließlich auf weißes Licht.

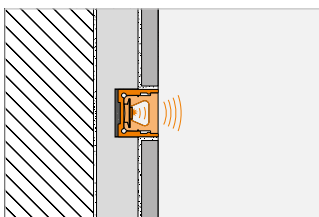

LUMsearch

LICHTTECHNISCHE DATEN

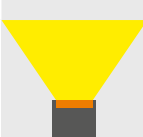
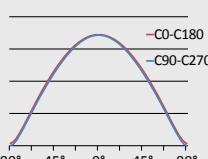







NENNLEISTUNG (W/m)	ANZAHL LED (St./m)	CRI	FARBTEMPERATUR (Kelvin)	LICHTSTROM (lm/m)	EEK	kWh / 1000h	SCHUTZART	ABSTRAHLRICHTUNGEN	
15	112	90	2700	323	F	3	IP67		
				323	F	5			
				323	F	9			
				323	F	11			

Hinweis: LED-Schläuche sind alle 62,5 mm (RGB+W) kürzbar.
Max. Länge der aneinandergereihten LED-Module im LIPROTEC-EASY System: 6 m
Die angegebenen Energieeffizienzklassen beziehen sich auf die gesamte Lichtaustrittsfläche des LED-Schlauches.
Diese wird durch die Profilgeometrie beeinflusst.
Bei RGB+W LEDs beziehen sich Lichtstrom, Energieeffizienzklasse und gewichteter Verbrauch ausschließlich auf weißes Licht.



Schlüter®-LIPROTEC-LLPM



Schlüter-LIPROTEC-LLPM sind steckerfertige LED-Module aus einem flexiblen, voll ummantelten LED-Schlauch mit homogener Lichtstreuung und einem Aufnahmeprofil aus Aluminium oder Edelstahl V4A mit trapezgelochtem Befestigungsschenkel. Die LED-Module sind wahlweise mit fixen Farbtemperaturen von 3000 K oder 4900 K im Weißlichtbereich oder im farbigen Lichtbereich RGB+W erhältlich. Letztere ermöglichen das Einstellen von mehr als 16 Millionen unterschiedlichen Farbtönen und Farbtemperaturen von 2500 K – 6500 K. Das weiße LED-Modul ist in der Bauhöhe 11 mm erhältlich und erlaubt so einen flächenbündigen Einbau in Fliesendicke. (Produktdatenblatt 15.8)

PROFILE / LICHTART	EINSATZBEREICH		EIGENSCHAFTEN	ABMESSUNGEN LED-MODUL	
	ALU	V4A		BREITE / HÖHE (mm)	LÄNGE (cm)
WARMWEISS/ NEUTRALWEISS 				ALU	50
				ALU	100
				V4A	200
				V4A	250
RGB+W 				ALU	50
				ALU	100
				V4A	200
				V4A	250

Exakte Längen: 50,5 cm, 100,2 cm, 200 cm und 250 cm
Länge Zuleitung: 12 cm mit Steckverbinder

Schlüter®-LIPROTEC-LLPE

Schlüter-LIPROTEC-LLPE sind LED-Module aus einem flexiblen, voll ummantelten LED-Schlauch mit homogener Lichtstreuung und einem Aufnahmeprofil aus eloxiertem Aluminium. Das LED-Modul im farbigen Lichtbereich RGB+W ermöglicht das Einstellen von mehr als 16 Millionen unterschiedlichen Farbtönen und Farbtemperaturen von 2500 K – 6500 K. Mit dem LED-Modul kann eine Akzentbeleuchtung an Wandecken realisiert werden. Das betrifft sowohl Innen- als auch Außenecken, in der Dusche vorzugsweise in vertikaler Ausrichtung. (Produktdatenblatt 15.8)

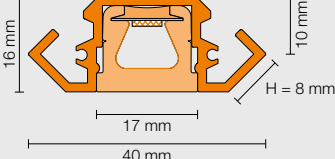
PROFILE / LICHTART	EINSATZBEREICH	EIGENSCHAFTEN	ABMESSUNGEN LED-MODUL	
	ALU		BREITE / HÖHE (mm)	LÄNGE (cm)
RGB+W 				250

Länge Zuleitung: 12 cm mit Steckverbinder

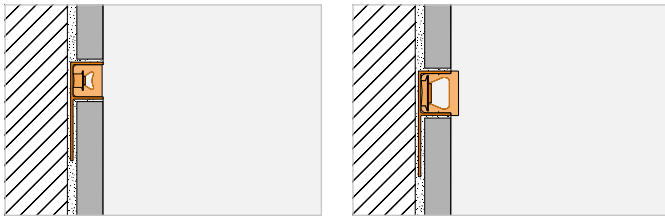

LUMsearch

LICHTTECHNISCHE DATEN									
NENNLEISTUNG (W/m)	ANZAHL LED (St./m)	CRI	FARBTEMPERATUR (Kelvin)	LICHTSTROM (lm/m)	EEK	kWh / 1000h	SCHUTZART	ABSTRAHLRICHTUNGEN	
5	280	92	3000 / 4900	242 / 274	E / E	3 / 3	IP67		
				242 / 274	E / E	6 / 6			
				242 / 274	E / E	10 / 11			
				242 / 274	E / E	13 / 13			
15	112	90	2700	375	F	3			
				375	F	5			
				375	F	9			
				375	F	11			

Hinweis: LED-Schläuche sind alle 25 mm (warmweiß/neutralweiß) bzw. 62,5 mm (RGB+W) kürzbar.
 Max. Länge der aneinandergereihten LED-Module im LIPROTEC-EASY System: RGB+W = 6 m, weiß = 18 m
 Der angegebene Lichtstrom bezieht sich auf die gesamte Lichtaustrittsfläche des LED-Schlauches und ist, abhängig von Profil-Material und -Geometrie, im eingebauten Zustand ggf. reduziert.
 Bei RGB+W LEDs beziehen sich Lichtstrom, Energieeffizienzklasse und gewichteter Verbrauch ausschließlich auf weißes Licht.

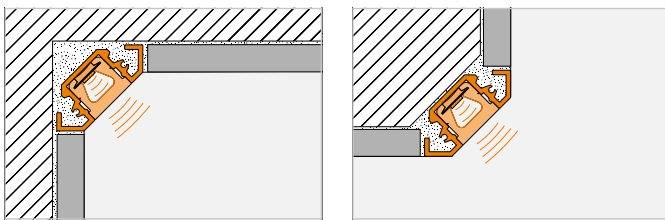

LUMsearch





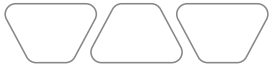

LICHTTECHNISCHE DATEN									
NENNLEISTUNG (W/m)	ANZAHL LED (St./m)	CRI	FARBTEMPERATUR (Kelvin)	LICHTSTROM (lm/m)	EEK	kWh / 1000h	SCHUTZART	ABSTRAHLRICHTUNGEN	
15	112	90	2700	323	F	11	IP67		

Hinweis: LED-Schläuche sind alle 62,5 mm (RGB+W) kürzbar.
 Max. Länge der aneinandergereihten LED-Module im LIPROTEC-EASY System: 6 m
 Die angegebenen Energieeffizienzklassen beziehen sich auf die gesamte Lichtaustrittsfläche des LED-Schlauches.
 Diese wird durch die Profilgeometrie beeinflusst.
 Bei RGB+W LEDs beziehen sich Lichtstrom, Energieeffizienzklasse und gewichteter Verbrauch ausschließlich auf weißes Licht.



Schlüter®-LIPROTEC-LL

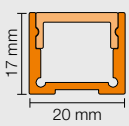





Schlüter-LIPROTEC-LL ist ein hochwertiges Trägerprofil aus eloxiertem Aluminium zur Erstellung von Akzentbeleuchtungen in Wandbelägen und an der Decke. Zur Beleuchtung dienen in das U-förmige Profil eingelegte LED-Streifen Schlüter-LIPROTEC-ES in Kombination mit der zugehörigen Streuscheibe. Je nach Platzierung des Profils können unterschiedliche direkte oder indirekte Lichteffekte erzielt werden. (Produktdatenblatt 15.5)

PROFILE / LICHTART	EINSATZBEREICH	EIGENSCHAFTEN	ABMESSUNGEN PROFIL		ABMESSUNGEN LED-STREIFEN
	ALU		BREITE / HÖHE (mm)	LÄNGE (m)	LÄNGE (cm)
WARMWEISS/ NEUTRALWEISS	 Nur senkrechter Einbau  	 		2,5	50
					100
					150
					200
					250
					400
RGB+W					50
					100
					150
					200
	250				
	400				

Zuleitung: 3 m. Die LED-Streifen der Länge 400 cm sind mit jeweils zwei Zuleitungen ausgerüstet. Lichttechnische Daten beschreiben ausschließlich den LED-Streifen. Der optische Wirkungsgrad wird durch die Eigenschaften der Streuscheibe beeinflusst.

Schlüter®-LIPROTEC-LLE

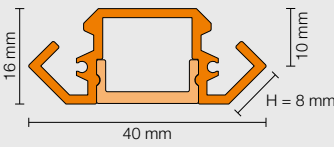
Schlüter-LIPROTEC-LLE ist ein hochwertiges Trägerprofil aus eloxiertem oder weiß beschichtetem Aluminium zur Aufnahme unterschiedlicher LED-Streifen Schlüter-LIPROTEC-ES. Mit dem Profil kann eine Akzentbeleuchtung an Wanddecken realisiert werden. Das betrifft sowohl Innens als auch Außenecken in horizontaler wie auch vertikaler Ausrichtung. Dank entsprechender Formteile kann die Verlegung auch um Ecken laufend erfolgen. Das Profil kann mit einem Clipseystem einfach auf jedem geeigneten Untergrund befestigt oder in Fliesenkleber eingebettet werden. Zur Beleuchtung wird der ausgewählte LED-Streifen LIPROTEC-ES in das Profil eingeklebt und mit der zugehörigen Streuscheibe abgedeckt. (Produktdatenblatt 15.7)

PROFILE / LICHTART	EINSATZBEREICH	EIGENSCHAFTEN	ABMESSUNGEN PROFIL		ABMESSUNGEN LED-STREIFEN
	ALU		BREITE / HÖHE (mm)	LÄNGE (m)	LÄNGE (cm)
WARMWEISS/ NEUTRALWEISS	 Nur senkrechter Einbau  	 		2,5	50
					100
					150
					200
					250
					400
RGB+W					50
					100
					150
					200
	250				
	400				

Zuleitung: 3 m. Die LED-Streifen der Länge 400 cm sind mit jeweils zwei Zuleitungen ausgerüstet. Lichttechnische Daten beschreiben ausschließlich den LED-Streifen. Der optische Wirkungsgrad wird durch die Eigenschaften der Streuscheibe beeinflusst.

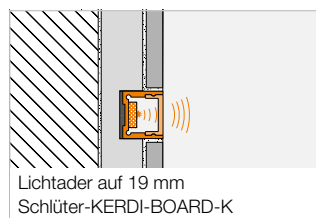
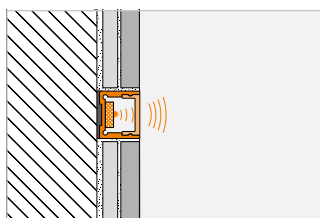

Lichtader auf 19 mm Schlüter-KERDI-BOARD-K

LICHTTECHNISCHE DATEN

NENNLEISTUNG (W/m)	ANZAHL LED (St./m)	CRI	FARBTEMPERATUR (Kelvin)	LICHTSTROM (lm/m)	EEK	kWh / 1000h	SCHUTZART	ABSTRAHLRICHTUNGEN
7,5	140	92	3400 / 4900	708 / 700	F / F	4 / 4	IP67	
				730 / 752	E / F	8 / 8		
				746 / 721	E / E	11 / 11		
				719 / 756	E / E	14 / 15		
				771 / 741	E / E	18 / 17		
				666 / 633	E / F	26 / 26		
15,0	192 (96 RGB + 96 W)	85	2700	387	G	4	IP67	
				393	G	7		
				403	G	8		
				406	G	12		
				405	G	15		
				375	G	24		

Hinweis: LED-Streifen sind alle 50 mm (warmweiß/neutralweiß) bzw. 62,5 mm (RGB+W) kürzbar. Die angegebenen Energieeffizienzklassen beziehen sich ausschließlich auf den LED-Streifen. Bei RGB+W LEDs beziehen sich Lichtstrom, Energieeffizienzklasse und gewichteter Verbrauch ausschließlich auf weißes Licht.

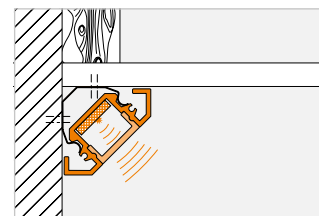
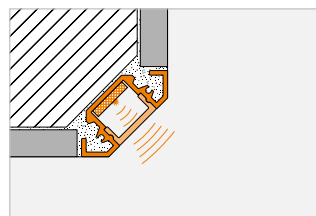
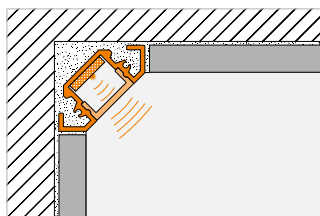

LICHTTECHNISCHE DATEN









NENNLEISTUNG (W/m)	ANZAHL LED (St./m)	CRI	FARBTEMPERATUR (Kelvin)	LICHTSTROM (lm/m)	EEK	kWh / 1000h	SCHUTZART	ABSTRAHLRICHTUNGEN
7,5	140	92	3400 / 4900	708 / 700	F / F	4 / 4	IP67	
				730 / 752	E / F	8 / 8		
				746 / 721	E / E	11 / 11		
				719 / 756	E / E	14 / 15		
				771 / 741	E / E	18 / 17		
				666 / 633	E / F	26 / 26		
15,0	192 (96 RGB + 96 W)	85	2700	387	G	4	IP67	
				393	G	7		
				403	G	8		
				406	G	12		
				405	G	15		
				375	G	24		

Hinweis: LED-Streifen sind alle 50 mm (warmweiß/neutralweiß) bzw. 62,5 mm (RGB+W) kürzbar. Die angegebenen Energieeffizienzklassen beziehen sich ausschließlich auf den LED-Streifen. Bei RGB+W LEDs beziehen sich Lichtstrom, Energieeffizienzklasse und gewichteter Verbrauch ausschließlich auf weißes Licht.

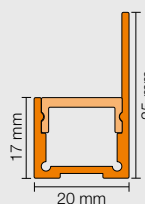

Schlüter®-LIPROTEC-WS

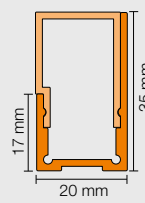

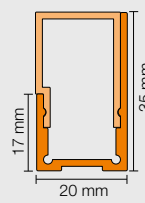





Schlüter-LIPROTEC-WS ist ein hochwertiges Trägerprofil aus eloxiertem Aluminium zur Beleuchtung vorgesetzter Wandscheiben durch ins Profil eingelegte unterschiedliche LED-Streifen Schlüter-LIPROTEC-ES. In Kombination mit zwei verschiedenen Streuscheiben entstehen unterschiedliche Lichteffekte. So kann wahlweise eine zurückspringende, indirekte oder direkte Beleuchtung für Wandvorbauten realisiert werden. Das Profil ist so aufgebaut, dass die eingesetzten Streuscheiben und Leuchtmittel auch im verbauten Zustand ausgetauscht werden können. (Produktdatenblatt 15.2)

PROFILE / LICHTART	EINSATZBEREICH	EIGENSCHAFTEN	ABMESSUNGEN PROFIL	ABMESSUNGEN LED-STREIFEN		
	ALU		BREITE / HÖHE (mm)	LÄNGE (m)		
WARMWEISS/ NEUTRALWEISS	 Nur senkrechter Einbau  	 	INDIREKT 	1	50	
			DIREKT 		1,5	100
						150
				200		
RGB+W					Nicht in der Dusche 	250
						2,5
	50					
	100					
				150		
				200		
				250		
				400		

Zuleitung: 3 m. Die LED-Streifen der Länge 400 cm sind mit jeweils zwei Zuleitungen ausgerüstet. Lichttechnische Daten beschreiben ausschließlich den LED-Streifen. Der optische Wirkungsgrad wird durch die Eigenschaften der Streuscheibe beeinflusst.

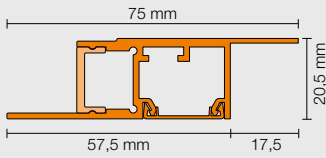
Schlüter®-LIPROTEC-WSK

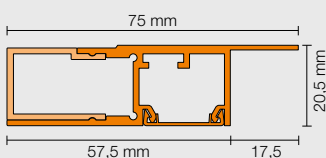
Schlüter-LIPROTEC-WSK ist ein hochwertiges Trägerprofil aus eloxiertem Aluminium zur Beleuchtung vorgesetzter Wandscheiben durch ins Profil eingelegte unterschiedliche LED-Streifen Schlüter-LIPROTEC-ES. In Kombination mit zwei verschiedenen Streuscheiben entstehen unterschiedliche Lichteffekte. So kann wahlweise eine zurückspringende, indirekte oder bündige Beleuchtung für Wandvorbauten realisiert werden. Ein integrierter Kabelkanal mit Ausfräsungen zur Kabelverlegung und ein Aufnahmeschenkel für 19 mm dicke Schlüter-KERDI-BOARD Platten erleichtern die Verarbeitung. (Produktdatenblatt 15.2)

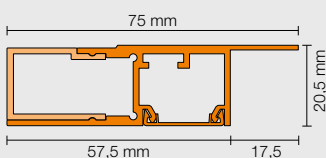
PROFILE / LICHTART	EINSATZBEREICH	EIGENSCHAFTEN	ABMESSUNGEN PROFIL	ABMESSUNGEN LED-STREIFEN		
	ALU		BREITE / HÖHE (mm)	LÄNGE (m)		
WARMWEISS/ NEUTRALWEISS	 Nur senkrechter Einbau  	 	INDIREKT 	2,5	50	
			DIREKT 		50	
						100
				150		
RGB+W					Nicht in der Dusche 	200
						400
	100					
	150					
				250		
				400		

Zuleitung: 3 m. Die LED-Streifen der Länge 400 cm sind mit jeweils zwei Zuleitungen ausgerüstet. Lichttechnische Daten beschreiben ausschließlich den LED-Streifen. Der optische Wirkungsgrad wird durch die Eigenschaften der Streuscheibe beeinflusst.



LICHTTECHNISCHE DATEN

NENNLEISTUNG (W/m)	ANZAHL LED (St./m)	CRI	FARBTEMPERATUR (Kelvin)	LICHTSTROM (lm/m)	EEK	kWh / 1000h	SCHUTZART	ABSTRAHLRICHTUNGEN
7,5	140	92	3400 / 4900	708 / 700	F / F	4 / 4	IP67	INDIREKT
				730 / 752	E / F	8 / 8		
				746 / 721	E / E	11 / 11		
				719 / 756	E / E	14 / 15		
				771 / 741	E / E	18 / 17		
				666 / 633	E / F	26 / 26		
15	192 (96 RGB + 96 W)	85	2700	387	G	4	IP67	DIREKT
				393	G	7		
				403	G	8		
				406	G	12		
				405	G	15		
				375	G	24		

Hinweis: LED-Streifen sind alle 50 mm (warmweiß/neutralweiß) bzw. 62,5 mm (RGB+W) kürzbar. Die angegebenen Energieeffizienzklassen beziehen sich ausschließlich auf den LED-Streifen. Bei RGB+W LEDs beziehen sich Lichtstrom, Energieeffizienzklasse und gewichteter Verbrauch ausschließlich auf weißes Licht.

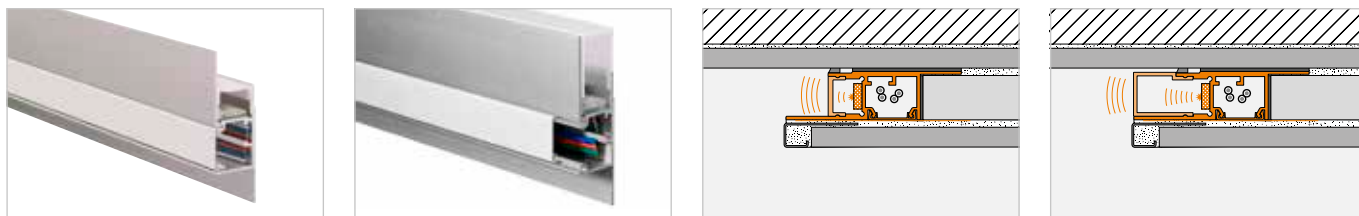

LICHTTECHNISCHE DATEN

NENNLEISTUNG (W/m)	ANZAHL LED (St./m)	CRI	FARBTEMPERATUR (Kelvin)	LICHTSTROM (lm/m)	EEK	kWh / 1000h	SCHUTZART	ABSTRAHLRICHTUNGEN
7,5	140	92	3400 / 4900	708 / 700	F / F	4 / 4	IP67	INDIREKT
				730 / 752	E / F	8 / 8		
				746 / 721	E / E	11 / 11		
				719 / 756	E / E	14 / 15		
				771 / 741	E / E	18 / 17		
				666 / 633	E / F	26 / 26		
15	192 (96 RGB + 96 W)	85	2700	387	G	4	IP67	DIREKT
				393	G	7		
				403	G	8		
				406	G	12		
				405	G	15		
				375	G	24		

Hinweis: LED-Streifen sind alle 50 mm (warmweiß/neutralweiß) bzw. 62,5 mm (RGB+W) kürzbar. Die angegebenen Energieeffizienzklassen beziehen sich ausschließlich auf den LED-Streifen. Bei RGB+W LEDs beziehen sich Lichtstrom, Energieeffizienzklasse und gewichteter Verbrauch ausschließlich auf weißes Licht.

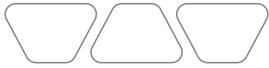

Schlüter®-LIPROTEC-WSQ

Schlüter-LIPROTEC-WSQ ist ein hochwertiges Trägerprofil aus eloxiertem Aluminium zur Beleuchtung vorgesetzter Wandscheiben durch ins Profil eingelegte unterschiedliche LED-Streifen Schlüter-LIPROTEC-ES. In Kombination mit zwei verschiedenen Streuscheiben entstehen unterschiedliche Lichteffekte. So kann wahlweise eine zurückspringende, indirekte oder direkte Beleuchtung für Wandvorbauten realisiert werden. LIPROTEC-WSQ verfügt über einen angeformten Belagsabschluss im zeitlos modernen Schlüter-QUADEC-Design. Das Profil ist so aufgebaut, dass die eingesetzten Streuscheiben und Leuchtmittel auch im verbauten Zustand ausgetauscht werden können. (Produktdatenblatt 15.2)

PROFILE / LICHTART	EINSATZBEREICH	EIGENSCHAFTEN	ABMESSUNGEN PROFIL		ABMESSUNGEN LED-STREIFEN
	ALU		BREITE / HÖHE (mm)		LÄNGE (cm)
WARMWEISS/ NEUTRALWEISS	 Nur senkrechter Einbau 	 IP67	INDIREKT		50
			DIREKT		100
RGB+W					150
					200
					250
					400
					50
					100
					150
					200
					250
					400

Zuleitung: 3 m. Die LED-Streifen der Länge 400 cm sind mit jeweils zwei Zuleitungen ausgerüstet. Lichttechnische Daten beschreiben ausschließlich den LED-Streifen. Der optische Wirkungsgrad wird durch die Eigenschaften der Streuscheibe beeinflusst.

Schlüter®-LIPROTEC-PB

Schlüter-LIPROTEC-PB ist ein hochwertiges Podestkantenprofil aus eloxiertem Aluminium mit einer 25 mm breiten Sichtfläche. Es ist zur Aufnahme von LED-Streifen Schlüter-LIPROTEC-ES vorbereitet und kann in Kombination mit Schlüter-Treppenprofilen eine ansprechende Podestkantenbeleuchtung herstellen. In Kombination mit zwei verschiedenen Streuscheiben entstehen unterschiedliche Lichteffekte. Wahlweise kann die Kante indirekt oder zusätzlich auch mit einem 3 mm starken Lichtstreifen direkt beleuchtet werden. Ein weiteres Anwendungsgebiet von LIPROTEC-PB ist die direkte bzw. indirekte Beleuchtung der Stirnseiten von Arbeitsplatten. Das Profil ist so aufgebaut, dass die eingesetzten Streuscheiben und Leuchtmittel auch im verbauten Zustand ausgetauscht werden können. (Produktdatenblatt 15.4)

PROFILE / LICHTART	EINSATZBEREICH	EIGENSCHAFTEN	ABMESSUNGEN PROFIL		ABMESSUNGEN LED-STREIFEN
	ALU		BREITE / HÖHE (mm)		LÄNGE (cm)
WARMWEISS / NEUTRALWEISS		 IP65	INDIREKT		50
			DIREKT		100
					150
					200
					250
					400

Zuleitung: 3 m. Die LED-Streifen der Länge 400 cm sind mit jeweils zwei Zuleitungen ausgerüstet. Lichttechnische Daten beschreiben ausschließlich den LED-Streifen. Der optische Wirkungsgrad wird durch die Eigenschaften der Streuscheibe beeinflusst.



Wandscheibe auf 19 mm Schlüter-KERDI-BOARD

LICHTTECHNISCHE DATEN

NENNLEISTUNG (W/m)	ANZAHL LED (St./m)	CRI	FARBTEMPERATUR (Kelvin)	LICHTSTROM (lm/m)	EEK	kWh / 1000h	SCHUTZART	ABSTRAHLRICHTUNGEN
7,5	140	92	3400 / 4900	708 / 700	F / F	4 / 4	IP67	INDIREKT
				730 / 752	E / F	8 / 8		
				746 / 721	E / E	11 / 11		
				719 / 756	E / E	14 / 15		
				771 / 741	E / E	18 / 17		
				666 / 633	E / F	26 / 26		
15	192 (96 RGB + 96 W)	85	2700	387	G	4		DIREKT
				393	G	7		
				403	G	8		
				406	G	12		
				405	G	15		
				375	G	24		

Hinweis: LED-Streifen sind alle 50 mm (warmweiß/neutralweiß) bzw. 62,5 mm (RGB+W) kürzbar. Die angegebenen Energieeffizienzklassen beziehen sich ausschließlich auf den LED-Streifen. Bei RGB+W LEDs beziehen sich Lichtstrom, Energieeffizienzklasse und gewichteter Verbrauch ausschließlich auf weißes Licht.

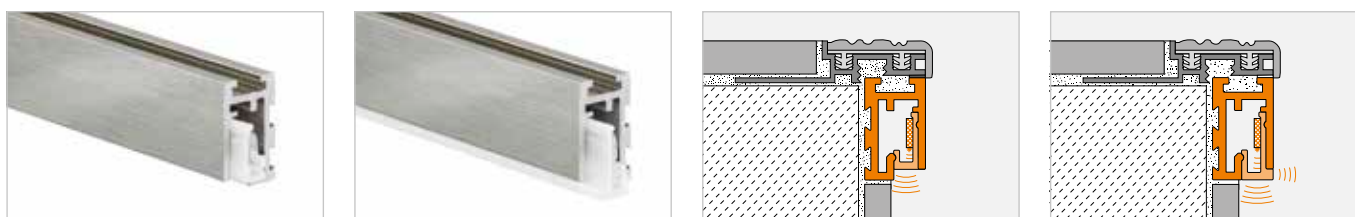

LICHTTECHNISCHE DATEN









NENNLEISTUNG (W/m)	ANZAHL LED (St./m)	CRI	FARBTEMPERATUR (Kelvin)	LICHTSTROM (lm/m)	EEK	kWh / 1000h	SCHUTZART	ABSTRAHLRICHTUNGEN
7,5	140	92	3200 / 4900	610 / 650	F / F	4 / 4	IP65	INDIREKT
				614 / 621	F / F	8 / 8		
				603 / 636	F / F	11 / 11		
				621 / 637	F / F	15 / 15		
				566 / 630	F / F	18 / 18		
				541 / 587	F / F	26 / 27		
7,5	140	92	3200 / 4900	610 / 650	F / F	4 / 4		DIREKT
				614 / 621	F / F	8 / 8		
				603 / 636	F / F	11 / 11		
				621 / 637	F / F	15 / 15		
				566 / 630	F / F	18 / 18		
				541 / 587	F / F	26 / 27		

Hinweis: LED-Streifen sind alle 50 mm (warmweiß/neutralweiß) kürzbar. Die angegebenen Energieeffizienzklassen beziehen sich ausschließlich auf den LED-Streifen.



Schlüter®-DESIGNBASE-QD

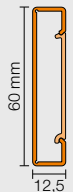

Schlüter-DESIGNBASE-QD ist ein hochwertiges Profil aus eloxiertem Aluminium für vielseitige Anwendungen. Es kann als Sockel- oder Bordürenprofil in Wandflächen unterschiedliche LED-Streifen Schlüter-LIPROTEC-ES aufnehmen. Zwischen den jeweils ca. 10 mm breiten Sichtflächen des Profils erfolgt dann über eine 39 mm hohe Streuscheibe eine direkte Beleuchtung. Ebenso können andere Dekormaterialien wie z. B. Fliese oder Holzdekore in den Freiraum aufgenommen werden. Das Profil ist so aufgebaut, dass die eingesetzten Streuscheiben und Leuchtmittel auch im verbauten Zustand ausgetauscht werden können. (Produktdatenblatt 16.1)

PROFILE / LICHTART	EINSATZBEREICH	EIGENSCHAFTEN	ABMESSUNGEN PROFIL		ABMESSUNGEN LED-STREIFEN
	ALU		BREITE / HÖHE (mm)	LÄNGE (m)	LÄNGE (cm)
WARMWEISS / NEUTRALWEISS	 Nur senkrechter Einbau  	 IP67  		2,5	50
					100
					150
					200
					250
					400

Zuleitung: 3 m. Die LED-Streifen der Länge 400 cm sind mit jeweils zwei Zuleitungen ausgerüstet. Lichttechnische Daten beschreiben ausschließlich den LED-Streifen. Der optische Wirkungsgrad wird durch die Eigenschaften der Streuscheibe beeinflusst.

Schlüter®-LIPROTEC-VB

Schlüter-LIPROTEC-VB ist ein hochwertiges Fliesenabschlussprofil für den Wandbereich mit einer 25 mm breiten Sichtfläche. Es ist zur Aufnahme von LED-Streifen Schlüter-LIPROTEC-ES vorbereitet und kann in Kombination mit zwei verschiedenen Streuscheiben unterschiedliche Lichteffekte erzielen. Es kann als eine indirekte Lichtabstrahlung von der Profilkante über angrenzende Materialien zur Decke oder als Sockelbeleuchtung ausgeführt werden. Zusätzlich ist es möglich, einen 3 mm starken Lichtstreifen mit direkter Abstrahlung herzustellen. Das Profil ist so aufgebaut, dass die eingesetzten Streuscheiben und Leuchtmittel auch im verbauten Zustand ausgetauscht werden können. (Produktdatenblatt 15.1)

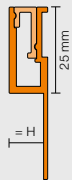
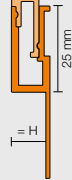
PROFILE / LICHTART	EINSATZBEREICH	EIGENSCHAFTEN	ABMESSUNGEN PROFIL		ABMESSUNGEN LED-STREIFEN	
	ALU		BREITE / HÖHE (mm)		LÄNGE (m)	LÄNGE (cm)
WARMWEISS / NEUTRALWEISS		 IP65	INDIREKT	DIREKT	1 1,5 2,5	50
						100
						150
						200
						250
						400

Zuleitung: 3 m. Die LED-Streifen der Länge 400 cm sind mit jeweils zwei Zuleitungen ausgerüstet. Lichttechnische Daten beschreiben ausschließlich den LED-Streifen. Der optische Wirkungsgrad wird durch die Eigenschaften der Streuscheibe beeinflusst.

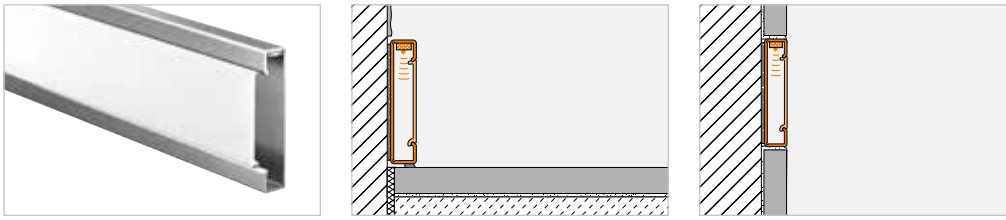

LICHTTECHNISCHE DATEN

NENNLEISTUNG (W/m)	ANZAHL LED (St./m)	CRI	FARBTEMPERATUR (Kelvin)	LICHTSTROM (lm/m)	EEK	kWh / 1000h	SCHUTZART	ABSTRAHLRICHTUNGEN
7,5	140	92	3400 / 4900	771 / 757	F / F	4 / 4	IP67	
				772 / 794	F / F	8 / 8		
				880 / 817	E / E	12 / 12		
				801 / 780	E / E	15 / 15		
				785 / 799	E / E	18 / 18		
				725 / 693	E / E	27 / 25		

Hinweis: LED-Streifen sind alle 50 mm (warmweiß/neutralweiß) kürzbar.
Die angegebenen Energieeffizienzklassen beziehen sich ausschließlich auf den LED-Streifen.



LICHTTECHNISCHE DATEN



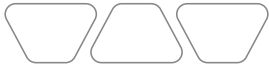

NENNLEISTUNG (W/m)	ANZAHL LED (St./m)	CRI	FARBTEMPERATUR (Kelvin)	LICHTSTROM (lm/m)	EEK	kWh / 1000h	SCHUTZART	ABSTRAHLRICHTUNGEN
7,5	140	92	3200 / 4900	610 / 650	F / F	4 / 4	IP65	
				614 / 621	F / F	8 / 8		
				603 / 636	F / F	11 / 11		
				621 / 637	F / F	15 / 15		
				566 / 630	F / F	18 / 18		
				541 / 587	F / F	26 / 27		

Hinweis: LED-Streifen sind alle 50 mm (warmweiß/neutralweiß) kürzbar.
Die angegebenen Energieeffizienzklassen beziehen sich ausschließlich auf den LED-Streifen.

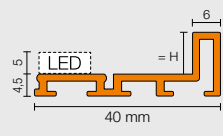

Schlüter®-LIPROTEC-D





Schlüter-LIPROTEC-D ist ein Dekoraufnahmeprofil für den Wandbereich aus eloxiertem Aluminium mit einer 6 mm breiten Sichtfläche. Es bietet die Möglichkeit zur Aufnahme unterschiedlicher Dekormaterialien wie Glas oder Spiegel im Anschluss an keramische Beläge. LIPROTEC-D kann LED-Streifen Schlüter-LIPROTEC-ES aufnehmen, um indirekte Lichteffekte um das Dekorobjekt zu erzielen. Das Profil ist so aufgebaut, dass die eingesetzten Leuchtmittel auch im verbauten Zustand ausgetauscht werden können. (Produktdatenblatt 15.3)

PROFILE / LICHTART	EINSATZBEREICH	EIGENSCHAFTEN	ABMESSUNGEN PROFIL		ABMESSUNGEN LED-STREIFEN	
WARMWEISS / NEUTRALWEISS 	ALU		BREITE / HÖHE (mm) 	LÄNGE (m) 2,5	LÄNGE (cm)	
		  			H = 4,5	50
					H = 7,5	100
					H = 9,0	150
					H = 16,5	200
				250		
				400		

Zuleitung: 3 m. Die LED-Streifen der Länge 400 cm sind mit jeweils zwei Zuleitungen ausgerüstet. Lichttechnische Daten beschreiben ausschließlich den LED-Streifen. Der optische Wirkungsgrad wird durch die Eigenschaften der Streuscheibe beeinflusst.

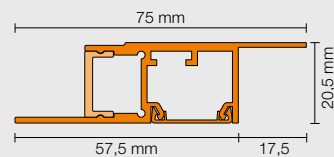
Wandscheiben-Sets (WSK)

Die Wandscheiben-Sets mit RGB+W-Licht machen es Ihnen ganz einfach, Format zu zeigen. Wählen Sie einfach zwischen breiter (128,5 cm) und schmaler (70 cm) Wandscheibe aus und bestellen das praktische Profil-Set dazu. Unsere RGB+W Technologie gibt Ihnen grenzenlose Gestaltungsfreiheit: Mehr als 16 Millionen Farbtöne machen aus Ihren Räumen farbige Wellnessbereiche. Weiße Lichtfarben von 2500 K – 6500 K lassen Ihre Wandscheiben im gleichen Licht erstrahlen wie Ihre vorhandene Deckenbeleuchtung. Die Steuerung erfolgt auf Wunsch per Bluetooth-Receiver. Die passende App von Schlüter-Systems gibt es kostenlos im App Store oder bei Google Play.

PROFILE / LICHTART	EINSATZBEREICH	EIGENSCHAFTEN	ABMESSUNGEN PROFIL		ABMESSUNGEN LED-STREIFEN
RGB+W 	ALU		BREITE / HÖHE (mm) INDIREKT 	LÄNGE (m) 2,5	LÄNGE (cm) 2 x 250
	  	SET			

Zuleitung: 3 m. Lichttechnische Daten beschreiben ausschließlich den LED-Streifen.

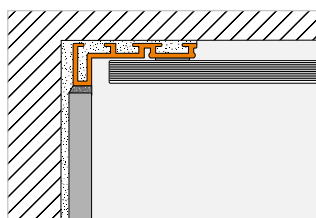
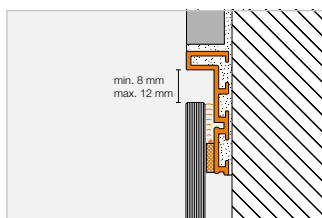

LICHTTECHNISCHE DATEN									
NENNLEISTUNG (W/m)	ANZAHL LED (St./m)	CRI	FARBTEMPERATUR (Kelvin)	LICHTSTROM (lm/m)	EEK	kWh / 1000h	SCHUTZART	ABSTRAHLRICHTUNGEN	
7,5	140	92	3200 / 4900	610 / 650	F / F	4 / 4	IP65		
				614 / 621	F / F	8 / 8			
				603 / 636	F / F	11 / 11			
				621 / 637	F / F	15 / 15			
				566 / 630	F / F	18 / 18			
				541 / 587	F / F	26 / 27			

Hinweis: LED-Streifen sind alle 50 mm (warmweiß/neutralweiß) kürzbar.
Die angegebenen Energieeffizienzklassen beziehen sich ausschließlich auf den LED-Streifen.



Schlüter-LIPROTEC-WSK 700



Schlüter-LIPROTEC-WSK 1285

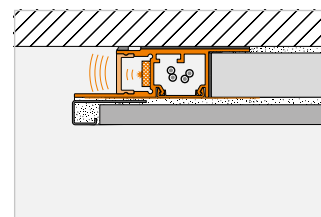
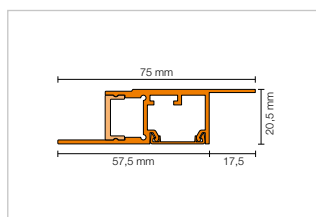

LICHTTECHNISCHE DATEN									
NENNLEISTUNG (W/m)	ANZAHL LED (St./m)	CRI	FARBTEMPERATUR (Kelvin)	LICHTSTROM (lm/m)	EEK	kWh / 1000h	SCHUTZART	ABSTRAHLRICHTUNGEN	
15	192 (96 RGB + 96 W)	85	2700	405	2x G	2x 15	IP67	INDIREKT	

Hinweis: LED-Streifen sind alle 62,5 mm (RGB+W) kürzbar.
Die angegebenen Energieeffizienzklassen beziehen sich ausschließlich auf den LED-Streifen.
Bei RGB+W LEDs beziehen sich Lichtstrom, Energieeffizienzklasse und gewichteter Verbrauch ausschließlich auf weißes Licht.

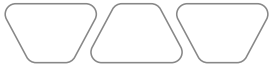

Treppen-Sets (PB)

Schlüter-LIPROTEC-PB-Treppensets bringen Licht dorthin, wo es benötigt wird: in die Mitte der Treppenstufe. Die Komplett-Sets PB 15 für 15 Stufen verfügen über mittig vormontierte, 60 cm breite LED-Module und sorgen mit ihren Streuscheiben für eine indirekte Lichtabstrahlung in Verbindung mit einer dezenten Lichtlinie. Die 100/150 cm langen Kombinationen aus Aluminium-Trägerprofil und Streuscheibe sind individuell kürzbar. Die LED-Module haben die Farbtemperatur neutralweiß 4500 K und werden über ein einfaches Kupplungs-System verkabelt; ein 500 cm langes Anschlusskabel sowie ein Netzteil sind im Set enthalten.

Wem das noch nicht genügt: Das Treppenset lässt sich problemlos bei nur einer Zuleitung bis auf 18 Stufen erweitern. Verwenden Sie dazu die Schlüter-LIPROTEC-PB 1-Einzelstufen-Sets.

PROFILE / LICHTART	EINSATZBEREICH	EIGENSCHAFTEN	ABMESSUNGEN PROFIL		ABMESSUNGEN LED-STREIFEN
	ALU		BREITE / HÖHE (mm)	LÄNGE (m)	LÄNGE (cm)
NEUTRALWEISS			DIREKT 	1	60
				1,5	60
				1 (je 15 St.)	60 (je 15 St.)
				1,5 (je 15 St.)	60 (je 15 St.)

Lichttechnische Daten beschreiben ausschließlich den LED-Streifen.

Dekorrahmen-Sets (D)

Schlüter-LIPROTEC-D 90 sind Sets für die Erstellung von leuchtenden Dekor-Rahmen. Spiegel oder Designelemente wie bedruckte Glas- oder Dekorplatten erhalten mit diesen Komplett-Sets eine wertige Umrahmung mit eleganter indirekter LED-Beleuchtung. Die Trägerprofile sind bereits auf Gehrung geschnitten und vier passende Schlüter-LIPROTEC-ES LED-Streifen mit einer Farbtemperatur von 3200 K (warmweiß) oder 4900 K (neutralweiß) im Set enthalten, ebenso das komplette Material zur Montage, Verkabelung sowie das passende Netzteil.

PROFILE / LICHTART	EINSATZBEREICH	EIGENSCHAFTEN	ABMESSUNGEN PROFIL		ABMESSUNGEN LED-STREIFEN
	ALU		BREITE / HÖHE (mm)	LÄNGE (m)	LÄNGE (cm)
S1 WARMWEISS				H = 9,0 1,185 / 0,935 (je 2 St.)	110 / 85 (je 2 St.)
S2 NEUTRALWEISS					

Zuleitung: 3 m. Lichttechnische Daten beschreiben ausschließlich den LED-Streifen.



Schlüter-LIPROTEC-PB 15

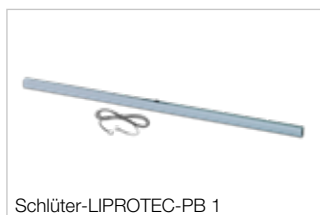

Schlüter-LIPROTEC-PB 1

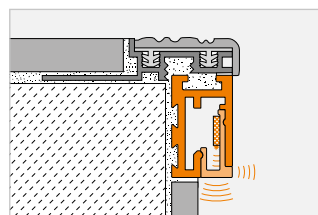

LICHTTECHNISCHE DATEN									
NENNLEISTUNG (W)	ANZAHL LED (St.)	CRI	FARBTEMPERATUR (Kelvin)	LICHTSTROM (lm/m)	EEK	kWh / 1000h	SCHUTZART	ABSTRAHLRICHTUNGEN	
3,7	72	80	4500	375	E	3	IP20	DIREKT	
					15x E	15x 3			

Hinweis: Einzelstufen-Sets werden mit einem 70 cm Verbindungskabel ausgeliefert. Komplett-Sets mit 15 Profilen werden mit einer Kabelzuleitung 500 cm sowie 14 Verbindungskabel à 70 cm ausgeliefert. Die angegebenen Energieeffizienzklassen beziehen sich ausschließlich auf den LED-Streifen.

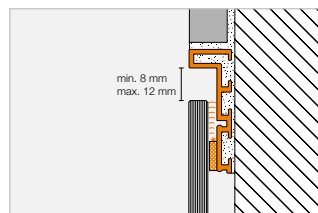

LICHTTECHNISCHE DATEN									
NENNLEISTUNG (Set)	ANZAHL LED (St./m)	CRI	FARBTEMPERATUR (Kelvin)	LICHTSTROM (lm/m)	EEK	kWh / 1000h	SCHUTZART	ABSTRAHLRICHTUNGEN	
29,3	140	92	3200	595	4x F	2x 8 2x 11	IP65		
28,9			4900	609	4x F	2x 8 2x 11			

Hinweis: LED-Streifen sind alle 50 mm (warmweiß/neutralweiß) kürzbar. Die Energieeffizienzklasse und der gewichtete Energieverbrauch beziehen sich ausschließlich auf den ungekürzten LED-Streifen. Die Nennleistung beschreibt die Leistungsaufnahme der für die Installation auf Maß gekürzten LED-Streifen.

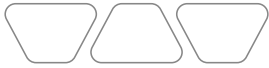

Anklemmschemata LIPROTEC-EASY

LED-MODULE WW/NW

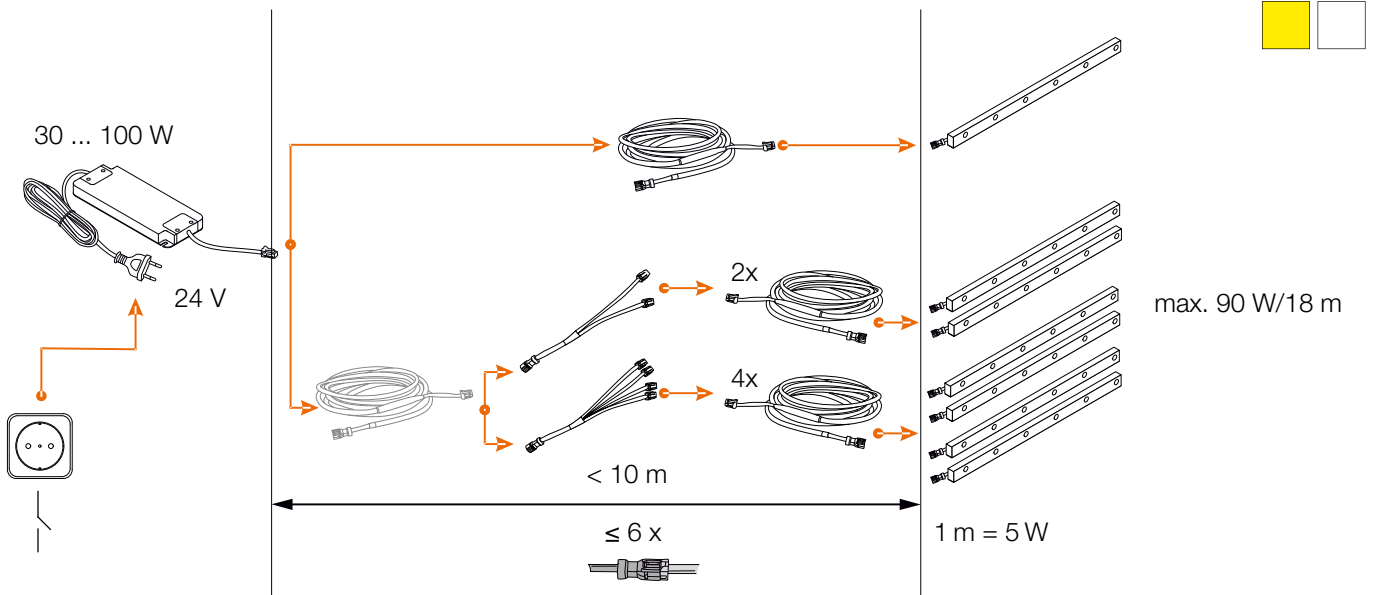

LED-MODULE RGB+W

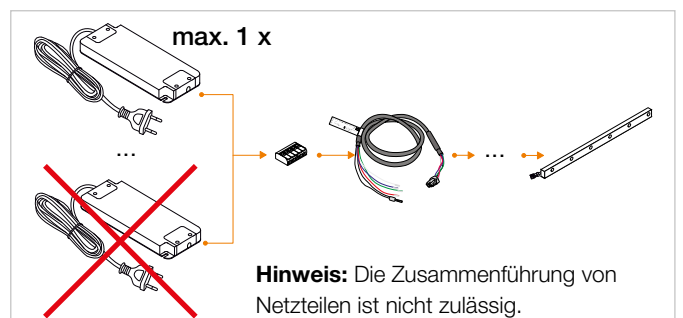
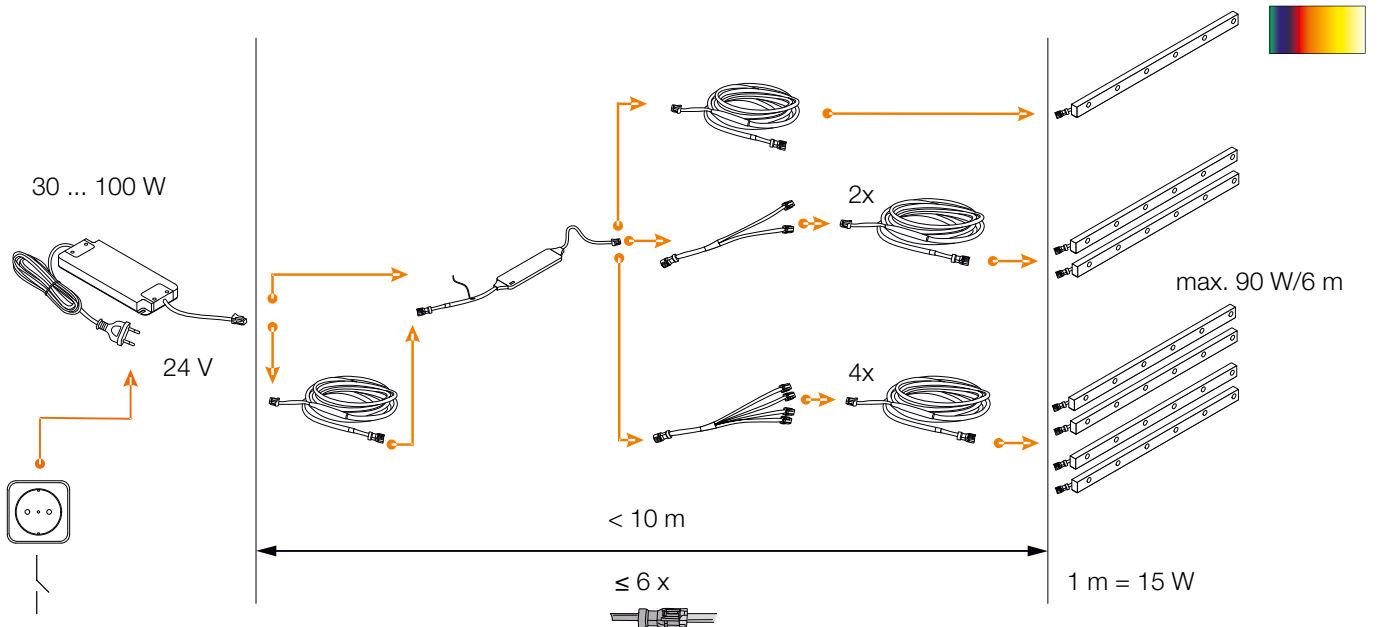

Anklemmschemata Kombination LIPROTEC-EASY und -PRO unter Verwendung eines Adapters

LED-MODULE *WW/NW*

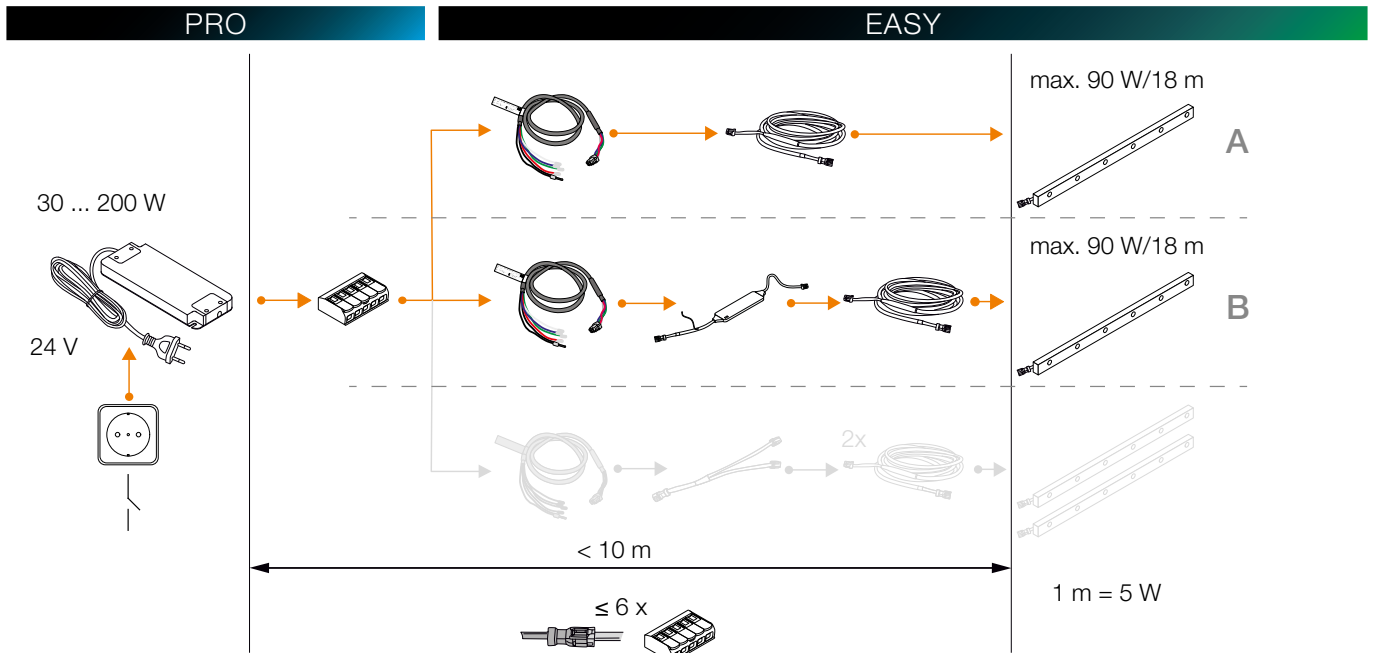

Hinweis: Max. Länge der aneinandergereihten LED-Module im LIPROTEC-EASY-System bei Einsatz des Plug & Play-Adapters: 18 m je Kabelstrang (A oder B) in Abhängigkeit vom eingesetzten Netzteil.

LED-MODULE *RGB+W*

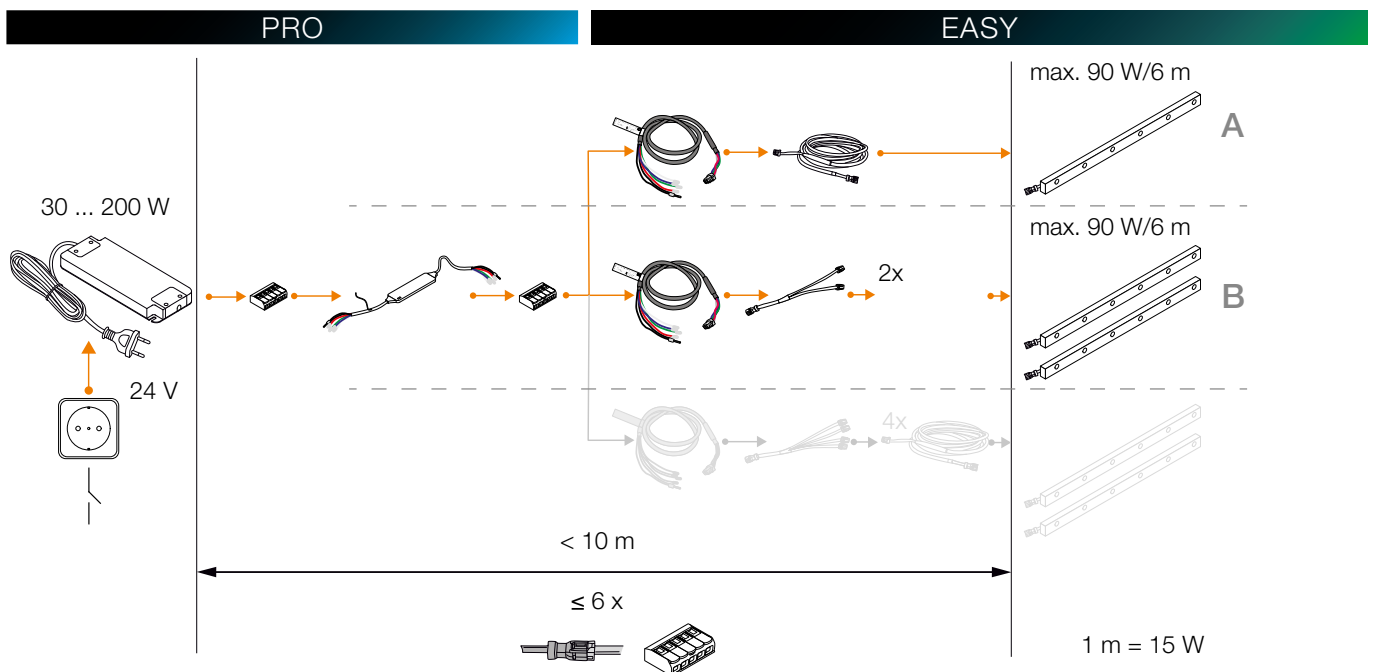
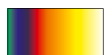

Hinweis: Max. Länge der aneinandergereihten LED-Module im LIPROTEC-EASY-System bei Einsatz des Plug & Play-Adapters: 6 m je Kabelstrang (A oder B) in Abhängigkeit vom eingesetzten Netzteil.



Schlüter-LIPROTEC Einsatzbereiche







Allgemeine Geschäftsbedingungen



Es gelten ausschließlich unsere allgemeinen Geschäftsbedingungen, die in der jeweils aktuellen Fassung unter **www.schlueter-systems.com/agb** heruntergeladen werden können oder die wir Ihnen auf Anfrage gerne zusenden.

Für LIPROTEC Produkte gelten zudem unsere produktbezogenen Gewährleistungsbedingungen in der jeweils gültigen Fassung; Sie können diese unter <https://www.liprotec.de/gewaehrleistungsbedingungen.aspx> herunterladen oder wir senden Ihnen diese auf Anfrage gerne zu. Im Falle von Widersprüchen zu unseren Allgemeinen Geschäftsbedingungen haben die produktbezogenen Gewährleistungsbedingungen für LIPROTEC Vorrang.

Elektroentsorgung und Recycling

Durch die Umsetzung der europäischen Richtlinie zu Elektro- und Elektronik-Altgeräten (WEEE) unterstützt Schlüter-Systems den Aufbau von Rücknahme- und Recyclingsystemen.

Unsere Registrierungsnummer in Deutschland lautet:

Stiftung ear

WEEE-Reg.-Nr. DE 82698809

Informationspflichten für Deutschland gemäß § 18 Abs. 2 Elektro- und Elektronikgerätegesetz:

https://www.gesetze-im-internet.de/elektrog_2015/_18.html

<https://www.bmu.de/themen/wasser-abfall-boden/abfallwirtschaft/statistiken/elektro-und-elektronikaltgeraete/>

Unsere Registrierungsnummer in Österreich lautet:

Interseroh Austria GmbH

Partnernummer: 27093

WEEE-Reg.-Nr. GLN 9008391303497

Informationspflichten für Österreich gemäß § 13 der Elektroaltgeräteverordnung – EAG-VO:

<https://www.ris.bka.gv.at/GeltendeFassung.wxe?Abfrage=Bundesnormen&Gesetzesnummer=20004052>

Legende

Eigenschaften









-  Niedrige Aufbauhöhe
-  Plug & Play-fähig
-  Als Set erhältlich
-  LED kürzbar
-  IPX5 (Schutz gegen Strahlwasser)
-  IPX7 (Schutz gegen zeitweiliges Untertauchen)
-  Lichtsteuerung per Bluetooth/per App
-  Lichtsteuerung per Funk
-  Lichtsteuerung per Fernbedienung
-  Lichtsteuerung per Smartphone

Verpackungseinheiten
 P = Paketverpackung
 KV = Kistenverpackung
 PL = Euro-Palettenverpackung
 St. = Stück

Maßangaben
 H = Höhe
 L = Länge
 B = Breite
 T = Tiefe

Innovationen
 Neuprodukt

Einsatzbereiche

-  Für den Einsatz an der Wand im Duschbereich geeignet
-  Für den Einsatz an der Wand im Innenbereich geeignet
-  Für den Einsatz an der Decke geeignet
-  Für den Einsatz in einer Rauminnenecke geeignet
-  Für den Einsatz an einer Raumaußenecke geeignet
-  Für den Einsatz am Boden in privat genutzten Bereichen geeignet
-  Für den Einsatz an der Treppenstufe geeignet
-  Für den Einsatz in Poollandschaften, jedoch nicht unter Wasser (erhöhte Resistenz gegen Chlor)
-  Für den Einsatz in der Dampfsauna (≤ 65 °C) geeignet
-  Für den Einsatz an der Wand im Außenbereich geeignet



www.liprotec.com



www.schlueter-systems.com/app/



Informativ.

Für alle, die gerne mehr wissen wollen!

Ist es uns gelungen, Sie für die Lichtprofiltechnik von Schlüter-Systems zu begeistern? Dann wollen Sie jetzt bestimmt gerne mehr wissen. Am schnellsten geht das im Internet. Unter **www.liprotec.de** finden Sie weiterführende Informationen auf einen Klick.



Detaillierte technische Informationen zur Verarbeitung von Schlüter-LIPROTEC entnehmen Sie dem Technischen Handbuch bzw. der dem Produkt beiliegenden Gebrauchsanleitung.

Es gelten die allgemeinen Geschäftsbedingungen der Schlüter-Systems KG.

Mit Erscheinen dieser Bildpreisliste verlieren alle vorherigen Preislisten ihre Gültigkeit. Irrtümer, Änderungen und Druckfehler sowie Änderungen, die der Produktinnovation dienen oder lieferbedingt unabdingbar sind, vorbehalten. Farbabweichungen bei Bildwiedergaben in dieser Preisliste sind drucktechnisch bedingt möglich.



I N N O V A T I O N E N M I T P R O F I L

Schlüter-Systems KG · Schmölestraße 7 · D-58640 Iserlohn

Tel.: +49 2371 971-0 · Fax: +49 2371 971-111 · info@schlueter.de · www.schlueter.de